

ALARM PANEL

Quick programming guide

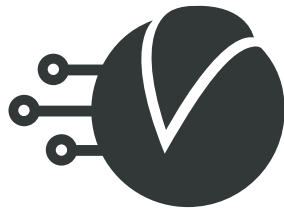

GARNET
TECHNOLOGY

EN | ENGLISH

PC-900G

Información General

ADVERTENCIA: Este manual contiene información acerca del funcionamiento del PC-900G® y sus restricciones, por lo tanto debe leerse cuidadosamente.

Garantía Limitada: Alonso Hnos. Sirenas S.A. (el vendedor), garantiza que sus productos están libres de defectos, tanto materiales como de mano de obra, bajo un uso normal durante un año. Exceptuando lo que se menciona aquí específicamente, todas las garantías expresas o implícitas, sean estatutarias o de otro tipo, cualquier garantía implícita de comerciabilidad o de adaptabilidad a un propósito particular, son expresamente excluidas. Debido a que el vendedor no instala ni conecta los productos y debido a que los productos podrían ser usados en conjunto con productos no fabricados por el vendedor, este no puede garantizar el rendimiento del sistema de seguridad y no será responsable de las circunstancias que resulten de la incapacidad del producto para funcionar. La obligación del fabricante bajo esta garantía se limita expresamente a la reparación o reemplazo, según el vendedor, de cualquier producto que no cumpla con las especificaciones. Toda devolución debe incluir factura de compra y efectuarse dentro del período de garantía. En ningún momento podrá el comprador o cualquier persona hacer responsable al vendedor por cualquier pérdida o daño, sean directos o indirectos, incluyendo, pero sin limitarse a esto, cualquier daño por pérdida de beneficios, mercadería robada o reclamaciones realizadas por terceros, que sean causadas por artículos defectuosos o se deban al uso incorrecto o a una instalación defectuosa del material. No obstante el párrafo anterior, la máxima responsabilidad del vendedor se limita estrictamente al precio de compra del producto defectuoso. El uso de este producto significa la aceptación de esta garantía.

ATENCIÓN: Los distribuidores, instaladores y/o otros que vendan el producto no están autorizados a modificar esta garantía o establecer garantías adicionales que comprometan al vendedor.

ADVERTENCIA: Por favor lea cuidadosamente

Nota para los Instaladores

Esta advertencia contiene información vital. Para el único individuo en contacto con el sistema del usuario, es su responsabilidad tratar cada artículo en esta advertencia para la atención de los usuarios de este sistema.

Fallas del Sistema

El sistema ha sido cuidadosamente diseñado para ser tan efectivo como sea posible. Sin embargo, hay circunstancias, incluyendo incendio, robo u otro tipo de emergencias donde no podrá proveer protección.

Cualquier sistema de alarma puede ser comprometido deliberadamente o puede fallar al operar por una cantidad de razones, algunas pueden ser:

Instalación Inadecuada

Un sistema de seguridad debe ser instalado correctamente para proporcionar una protección adecuada. El equipo no puede ser instalado en lugares donde quede expuesto a humedad o salpicaduras. Cada instalación debe ser evaluada por un profesional de seguridad para asegurar que todos los puntos y las áreas de acceso estén cubiertas. Cerraduras y enganches en ventanas y puertas deben estar seguras y operar como está diseñado. Ventanas, puertas, paredes, cielo rasos y otros materiales deben poseer suficiente fuerza y construcción para proporcionar el nivel de protección esperado. Una reevaluación se debe realizar durante y después de cualquier actividad de construcción. Una evaluación por el departamento de policía o bomberos es muy recomendable si este servicio está disponible.

El equipo debe ser instalado en ambiente cuyas temperaturas se encuentren entre 0°C y 70°C.

Conocimiento Criminal y Sabotaje

Este sistema contiene características de seguridad que se conocían como efectivas en el momento de la fabricación. Es posible que personas con intenciones criminales desarrollen técnicas las cuales reducen la efectividad de estas características. Es muy importante que el sistema de seguridad se revise periódicamente, para asegurar que sus características permanezcan efectivas y que sean actualizadas o reemplazadas si se ha encontrado que no proporcionan la protección esperada.

Acceso por Intrusos

Los intrusos pueden entrar a través de un punto de acceso no protegido, burlar un dispositivo sensor, evadir detección moviéndose a través de un área de cubrimiento insuficiente, desconectar un dispositivo de advertencia, interferir o evitar la operación correcta del sistema.

Falla de Energía

Las unidades de control, los detectores de intrusión, detectores de humo y muchos otros dispositivos de seguridad requieren un suministro de energía adecuada para una correcta operación. Si un dispositivo opera por baterías, es posible que las baterías fallen. Aún si las baterías no han fallado, estas deben ser cargadas, en buenas condiciones e instaladas correctamente. Si un dispositivo opera por corriente CA, cualquier interrupción, aún lenta, hará que el dispositivo no funcione mientras no tiene energía. Las interrupciones de energía de cualquier duración son a menudo acompañadas por fluctuaciones en el voltaje lo cual puede dañar equipos electrónicos tales como sistemas de seguridad. Después de que ocurre una interrupción de energía, inmediatamente conduzca una prueba completa del sistema para asegurarse que el sistema esté funcionando como es debido.

Dispositivos Inalámbricos Comprometidos

Las señales no podrán alcanzar al receptor bajo todas las circunstancias, las cuales incluyen objetos metálicos colocados cerca o interferencia deliberada.

Falla en Baterías Reemplazables

La esperada vida útil de la batería, es función del ambiente, el uso y el tipo del dispositivo. Las condiciones ambientales tales como exagerada humedad, altas o bajas temperaturas, o cantidades de oscilaciones de temperaturas pueden reducir la duración de la batería. Pruebas y mantenimientos regulares mantendrán el sistema en buenas condiciones de funcionamiento.

Usuarios del Sistema

Es muy importante que todos los usuarios del sistema sean entrenados en la correcta operación del sistema de alarma y que sepan como responder ante una alarma.

Detectores de Humo

Los detectores de humo, que son una parte del sistema, pueden no alertar correctamente a los ocupantes de un incendio por un número de razones, algunas son las siguientes: Los detectores de humo pueden haber sido instalados o ubicados incorrectamente. El humo no puede ser capaz de alcanzar los detectores de humo, como cuando el fuego es en la chimenea, paredes o techos, o en el otro lado de las puertas cerradas. Los detectores de humo no pueden detectar humo de incendios en otros niveles de la residencia. Cada incendio es diferente en la cantidad de humo producida y la velocidad del incendio. Los detectores de humo no pueden detectar igualmente bien todos los tipos de incendio. Los detectores de humo no pueden proporcionar una advertencia rápida de incendios causados por descuido o falta de seguridad como el fumar en la cama, explosiones violentas, escape de gas, el incorrecto almacenamiento de materiales de combustión, circuitos eléctricos sobrecargados, el juego con fósforos o un incendio provocado. Aún si el detector de humo funciona como está diseñado, pueden haber circunstancias donde hay insuficiente tiempo de advertencia para permitir a los ocupantes escapar a tiempo para evitar heridas o muerte.

Detectores de Movimiento

Los detectores de movimiento solamente pueden detectar movimiento dentro de las áreas designadas, como se muestra en las respectivas instrucciones de instalación. Los mismos no discriminan entre intrusos y/o habitantes del local o residencia, tampoco proporcionan un área de protección volumétrica. Estos poseen múltiples rayos de detección y el movimiento solamente puede ser detectado en áreas no obstruidas que estén cubiertas por estos rayos. Ellos no pueden detectar movimientos detrás de las paredes, cielo rasos, pisos, puertas cerradas, separaciones de vidrio, puertas o ventanas de vidrio. Cualquier clase de sabotaje, intencional o sin intención, perjudicará su correcta operación. Los detectores de movimiento pasivos infrarrojos operan detectando cambios de temperatura. Sin embargo su efectividad puede ser reducida cuando la temperatura del ambiente aumenta cerca o por encima de la temperatura del cuerpo o si hay orígenes intencionales o sin intención de calor en o cerca del área de detección. Algunos de los orígenes de calor pueden ser calentadores, radiadores, estufas, asadores, chimeneas, luz solar, etc.

Dispositivos de Advertencia

Los dispositivos de advertencia, tales como sirenas, campanas, bocinas, o estroboscópicos no podrán alertar o despertar a alguien si hay una puerta o pared intermedio. Si los dispositivos de advertencia están localizados en un nivel diferente de la residencia o premisas, es menos probable que los ocupantes puedan ser advertidos o despertados. Los dispositivos de advertencia audible pueden ser interferidos por otros orígenes de ruidos como equipos de sonido, radios, televisión, acondicionadores de aire, etc.

Los dispositivos de advertencia audible, inclusive de ruido fuerte, pueden no ser escuchados por personas con problemas de oído.

Líneas Telefónicas

Si las líneas telefónicas son usadas para transmitir alarmas, ellas pueden estar fuera de servicio u ocupadas por cierto tiempo. También un intruso puede cortar la línea o sabotear su operación por medios más sofisticados lo cual sería de muy difícil detección.

Tiempo Insuficiente

Pueden existir circunstancias cuando el sistema funcione como está diseñado, y aún los ocupantes no serán protegidos de emergencias, debido a su inhabilidad de responder a las advertencias en cuestión de tiempo. Si el sistema es supervisado, la respuesta puede no ocurrir a tiempo para proteger a los ocupantes o sus pertenencias.

Falla de un Componente

A pesar de todos los esfuerzos por la confiabilidad del sistema, el mismo puede fallar en su función, debido a la falla de un componente.

Prueba Incorrecta

La mayoría de los problemas/fallas de un sistema de alarma pueden ser encontrados por medio de pruebas y mantenimiento regular. Todo el sistema debe ser probado semanalmente e inmediatamente después de una intrusión, un intento de intrusión, incendio, tormenta, terremoto, accidente o cualquier clase de actividad de construcción dentro o fuera de la pre-misa. La prueba debe incluir todos los dispositivos que sean parte del sistema, como pueden ser sensores, teclados, sirenas, etc.

Seguridad y Seguro

A pesar de sus capacidades, un sistema de alarma no es un sustituto de un seguro de propiedad o vida. Un sistema de alarma tampoco es un sustituto para los dueños de la propiedad, inquilinos, u otros ocupantes para actuar prudentemente a prevenir o minimizar los efectos dañinos de una situación de emergencia.

INDICE

| | |
|--|-----------|
| Diagrama del Cableado | 4 |
| Sección 1: Introducción del Sistema | 4 |
| 1.1 Especificaciones..... | 4 |
| 1.2 Dispositivos Adicionales..... | 5 |
| Sección 2: Empezando la Instalación | 6 |
| 2.1 Pasos de la Instalación..... | 6 |
| 2.2 Descripciones de las Terminales..... | 6 |
| 2.3 Instalación y Operación del BUS-D485..... | 6 |
| 2.4 Valores de Corrientes para Módulos y Accesorios..... | 7 |
| 2.5 Asignación de Teclados..... | 7 |
| 2.6 Supervisión..... | 7 |
| 2.7 Remover Módulos..... | 7 |
| 2.8 Cableado de Zonas..... | 7 |
| 2.9 Cableado de Zonas de Incendio..... | 7 |
| 2.10 Zonas del Teclado..... | 7 |
| 2.11 Zonas de Módulos Expansores..... | 8 |
| Sección 3: Comandos del Teclado | 8 |
| 3.1 Armar y Desarmar..... | 8 |
| 3.2 Armar en modo Presente..... | 8 |
| 3.3 Armar y Desarmado Automático..... | 8 |
| 3.4 Armados Forzados..... | 8 |
| 3.5 Comandos [*]..... | 8 |
| 3.6 Teclas Funcionales..... | 9 |
| Sección 4: Como Programar | 9 |
| 4.1 Programación del Instalador..... | 9 |
| 4.2 Programar Datos Especiales..... | 9 |
| 4.3 Ver Programación..... | 9 |
| Sección 5: Descripciones del Programa | 9 |
| 5.1 Programar Códigos de Seguridad..... | 9 |
| 5.2 Programar Zonas..... | 9 |
| 5.3 Atributos de Zona..... | 10 |
| 5.4 Zona de Cruce..... | 10 |
| 5.5 Zona de Inhibición Grupal..... | 10 |
| 5.6 Asignación de Zonas de Teclado..... | 10 |
| 5.7 Descarga de Información..... | 10 |
| 5.8 Opciones de la Salida PGM..... | 10 |
| 5.9 Conexionado de PGMs..... | 11 |
| 5.11 Salida de Sirena..... | 11 |
| 5.12 Informe de Test Periódico..... | 11 |
| 5.13 Informe de Test Seguidor al Sistema Armado..... | 11 |
| 5.14 Informe de Test Manual..... | 11 |
| 5.15 Teclas Incendio, Médica y Pánico..... | 11 |
| 5.16 Memoria de Eventos..... | 11 |
| 5.17 Respuesta del Circuito de Zona..... | 11 |
| 5.18 Escenarios de Comunicación..... | 11 |
| 5.19 Cómo operar con los escenarios de comunicación..... | 11 |
| 5.20 Reajustar a los Valores de Fábrica..... | 11 |
| Sección 6: Programación de dispositivos inalámbricos | 12 |
| 6.1 Como hermanar un sensor inalámbrico..... | 12 |
| 6.2 Como hermanar llaveros inalámbricos..... | 12 |
| 6.3 Como eliminar sensores inalámbricos..... | 12 |
| 6.4 Como eliminar llaveros..... | 12 |
| 6.5 Como verificar el correcto funcionamiento de un sensor inalámbrico..... | 12 |
| 6.6 Como visualizar las zonas asignadas a cada sensor..... | 12 |
| 6.7 Como eliminar todos los sensores y/o llaveros..... | 12 |
| 6.8 Cómo hermanar un módulo PGM-W..... | 12 |
| 6.9 Cómo eliminar módulos PGM-W..... | 12 |
| Sección 7: Programación mediante WiFi | 13 |
| 7.1 Especificaciones Técnicas..... | 13 |
| 7.2 Descripción del Modulo..... | 13 |
| 7.3 Indicaciones luminicas de estado..... | 13 |
| 7.4 Programación del comunicador y panel desde la app Garnet Programmer..... | 13 |
| 7.5 Habilitación de Teléfonos o Terminales..... | 13 |
| 7.6 Videos de programación..... | 13 |
| 7.7 Resetear la configuración del comunicador a valores de fábrica..... | 13 |
| Sección 8: Comunicador Adicional COM-900 / COM-904 | 14 |
| 8.1 Información general..... | 14 |
| 8.2 Especificaciones Técnicas..... | 14 |
| 8.3 Descripción sobre el módulo..... | 14 |
| 8.4 Indicaciones lumínicas de estados..... | 14 |
| 8.5 Programación del comunicador..... | 14 |
| Sección 9: Códigos de reportes trasmitidos en contact ID y SIA | 15 |
| Sección 10: Parámetros de programación | 16 |
| Tabla de Fallas..... | 36 |
| Garantía | 37 |
| Notas | 38 |

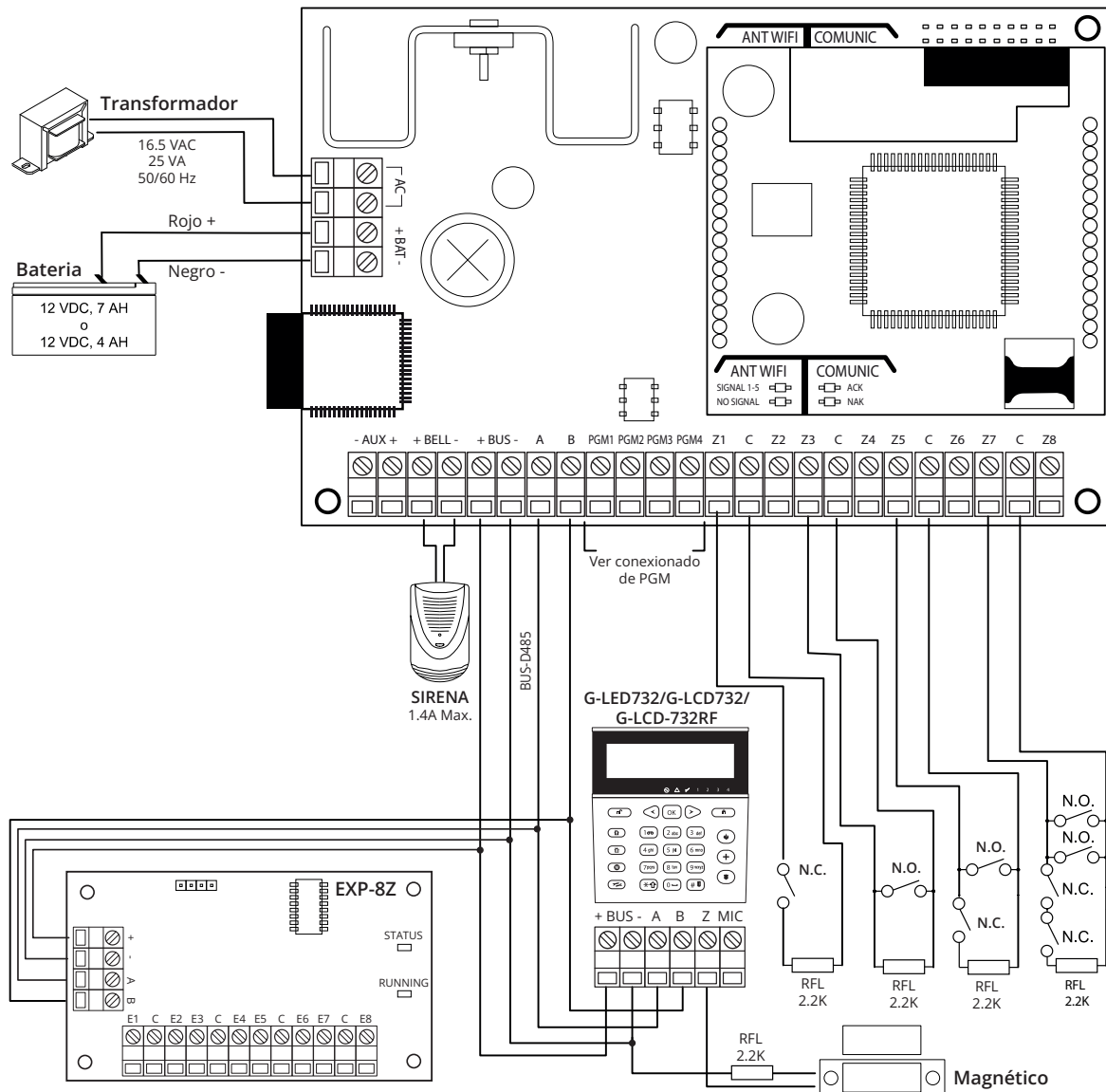

SECCIÓN 1: Introducción del Sistema

Este manual está diseñado para ayudarlo a través del proceso de instalación del Panel de Alarma PC-900G®. Le sugerimos que lea este manual, por completo, antes de comenzar el proceso de instalación de esta manera podrá comprender mejor todo lo que este sistema de seguridad tiene para ofrecer. Este manual no está pensado para el usuario final. A los usuarios finales se les recomienda leer el Manual de Usuario provisto en el sistema. Si tiene alguna pregunta en lo que concierne a los procedimientos descriptos en este manual, por favor ingrese a www.garnet.com.ar/Soporte_Tecnico/Consultas

1.1 Especificaciones

Programación

- Programación local a través de teclados.
- Programación local a través de cable PC-Link (Cable adaptador).
- Programación remota mediante Wifi y COM-900 / COM-904 con software AC4 y con la App Garnet Programmer.

Particiones

El sistema dispone de 4 particiones independientes, además de la posibilidad de compartir zonas en cualquiera de ellas, obteniendo particiones con zonas comunes a 4 particiones.

Configuración Flexible de Zonas

- 32 Zonas completamente programables con 19 configuraciones de funcionamiento diferentes y 8 atributos diferentes, individuales para cada una.
- 1 zona adicional por cada teclado instalado.
- Circuito de zona con simple RFL.
- Zonas de Incendio con discriminación de falla y alarma.
- Usando expansores de zonas EXP-8Z, el sistema admite hasta 24 zonas cableadas adicionales (máximo 3 expansores)
- Con teclados KPD-860RF/G-LCD732RF (uno es suficiente), el sistema admite hasta 24 zonas inalámbricas (dentro de las 32 disponibles).
- Zonas de cruce
- Zonas de Inhibición Grupal

Códigos

El equipo cuenta con 38 códigos disponibles para las siguientes funciones:

- 1 Código maestro.
- 31 Códigos de usuario.
- 4 Códigos de coacción (Individuales para cada partición).
- 1 Código del instalador.
- 1 Código de programación Local por Cable Adaptador (PC-Link).

Bus de Datos: BUS-D485

Trabaja mediante el protocolo RS-485, su conexionado se realiza utilizando 4 hilos, 2 para alimentación y 2 de datos. El sistema es capaz de supervisar cada dispositivo conectado en el Bus y generar una falla ante alguna condición de error. La distancia máxima de conexionado entre el panel y los dispositivos es de 200 mts.

- Soporta hasta 8 teclados.
- 3 Módulos Expansores EXP-8Z.
- 1 Fuente Auxiliar 1.5A FRA-200
- 1 Cable Adaptador para programación Local (PC-Link).

Conexión modular

Se encuentra especialmente diseñada para la transmisión de eventos mediante la red celular.

El panel PC-900G dispone una cama de pines hembra en el cual se conecta el módulo adicional COM-900 / COM-904 y permite disponer de una vía de comunicación adicional.

Salida de Alarma Audible

El sistema soporta hasta 5 salidas de alarma, utilizando la combinación entre Salidas Programables (PGMs) y la Salida de Sirena Exterior.

Cada salida programable puede ser configurada como salida de sirena para cualquiera de las 4 particiones, con lo cual, podría obtenerse 4 salidas de sirenas (independientes a cada partición), y una salida de sirena exterior común a las 4 particiones a través de la Salida de Sirena del panel.

El sonido de sirena es continuo o pulsante ante una alarma de incendio.

La alarma de incendio puede configurarse para que sea Pulsante (1 segundo encendida, 1 segundo apagada) o temporal 3, Según el estándar NFPA 72 (500mS encendida, 500 mS apagada, 500mS encendida, 500 mS apagada, 500mS encendida, 1.5 Segs. apagada).

- 1 Salida de Sirena Exterior de 1.4A, 12VDC. Supervisada ante cortocircuito y desconexión.
- 4 Salidas de Sirena por PGM.

NOTA: Tener en cuenta los valores de corrientes a la hora de conectar una sirena a una salida programable, ya que las mismas no son supervisadas ante un exceso de consumo.

Salidas Programables (PGMs)

El equipo cuenta con 4 salidas programables tipo colector abierto y 16 modos de operación diferentes.

Las PGM1, PGM2 y PGM3 soportan hasta 50mA.

La PGM4 soporta hasta 500mA.

Requerimientos de alimentación

Transformador: 16.5 VAC, 25VA.

Batería: 12 voltios 4Ah mínimo.

Suministro de Energía Regulada

2 salidas de suministro de alimentación independientes: AUX y AUX-3G/IP

• Suministro: AUX 700mA, 12 VDC

• Suministro: AUX-3G/IP 300mA, 12 VDC

Memoria EEPROM

No pierde la programación o el estado del sistema ante una falla completa de energía.

Especificaciones de Teclados Remotos teclados KPD-800/KPD-860/KPD-860RF/G-LED732/G-LCD732/G-LCD732RF

- Se conectan mediante 4 hilos.
- Buzer piezoeléctrico interno con control de volumen.
- Control de brillo del backlight (solo para los modelos KPD-860/KPD-860RF/G-LCD732/G-LCD732RF)
- Receptor de radiofrecuencia incorporado (Sólo modelo KPD-860RF/G-LCD732RF).
- Tamper antidesarme y antidesmonte.
- Indicación independiente de los estados de las particiones.
- Teclas de armado presente, ausente y desarmado independientes para facilitar su uso.

Protocolos de comunicación

- SMS Residencial (Sólo con COM-900 / COM-904).
- SDCC (incluido por WiFi y Opcional por Redes móviles con COM-900 / COM-904)
- DC1 (incluido por WiFi y Opcional por Redes móviles con COM-900 / COM-904)
- Residencial (incluido por WiFi y Opcional por Redes móviles con COM-900 / COM-904)

Características de supervisión del sistema

- Falla de energía CA (en panel).
- Falla de energía CA (en fuente auxiliar FRA-200).
- Condición de Batería Baja (en panel).
- Condición de Batería Baja (fuente auxiliar FRA-200).
- Falla del suministro de energía auxiliar.
- Falla por zona (zonas supervisadas).
- Falta de programación de reloj interno.
- Fallas en la salida de Sirena (desconexión y sobrecorriente).
- Falla de comunicación por datos móviles (Sólo con COM-900 / COM-904).
- Falla de comunicación por SMS (Sólo con COM-900 / COM-904).
- Fallo de Link.
- Batería baja por zona (sólo con sensores inalámbricos).
- Tamper de zonas (sólo con sensores inalámbricos).
- Tamper de teclados.
- Supervisión de módulos instalados en el BUS-D485.
- Falla en zonas de incendio.
- Características de Prevención contra Falsas Alarmas
- Demora de Salida Audible con sonido diferenciado en los últimos 10 segundos.
- Demora de entrada audible.
- Alarma de doble disparo en zonas.
- Alarma de Robo de Zonas Cruzadas.
- Tiempos de entrada/salida independientes para cada partición.
- Auto Armado y Auto Desarmado con horarios y días programables independientes para cada partición.
- Auto Armado por inactividad en zonas con tiempos programables independientes para cada partición.
- Test de comunicación manual activado por teclado.
- Test de comunicación automático programable con horario inicial e intervalos.
- Todos los módulos se conectan al sistema a través de un Bus de 4 cables. Hasta 200m desde el panel PC-900G®.

- Una memoria de eventos de 512 registros con la fecha y hora en que ocurrieron. La memoria se puede ver con los teclados KPD-860/860RF y G-LCD732/732RF.
- Shutdown automático: En caso de corte de suministro de energía de CA y batería considerablemente descargada, el panel se apagará automáticamente y volverá a encenderse cuando vuelva el suministro de energía de CA.
- Swinger Shutdown: Contadores programables independientes para 13 tipos de fallas y/o alarmas distintas.
- Armados forzados para modos de armado local y/o remoto.
- Retransmisión de Informe de Test y/o Fallo de Red programable en tiempo ante un fallo de comunicación.

1.2 Dispositivos Adicionales

Teclado LCD con Receptor Inalámbrico KPD-860RF/G-LCD732RF

El Receptor Inalámbrico está incorporado en cada teclado, y se puede usar para conectar al sistema hasta 24 sensores inalámbricos, 64 controles remotos identificables entre si y 4 PGM-W/MA-220G.

Sistema de comunicación 2-Way Wireles System®.

Todos los sensores inalámbricos funcionan a 434 MHz y son dispositivos supervisados bidireccionales, que usan baterías de litio tipo CR123A.

NOTA: Los teclados KPD-860RF/G-LCD732RF deberán tener asignados los address comprendidos entre 1-4.

Si un teclado KPD-860RF/G-LCD732RF tiene asignado un address mayor al cuatro, el teclado anular su receptor de RF.

Los dispositivos que están disponibles son los siguientes:

- Detector de Movimiento Inalámbrico DGW-500
 - Agrega protección inalámbrica de espacio a un sector del lugar
 - Transmisor Universal Inalámbrico DGM-300
 - Agrega contactos inalámbricos de puerta o ventana a su sistema
 - Módulo de salida programable inalámbrica PGM-W/MA-220G: Permite, sin necesidad de interconexión de cables, comandar luces, motores, riego automático entre muchos dispositivos más.
 - Control Remoto Inalámbrico TX-500
 - Detector Exterior Inalámbrico IR-1000RF
 - Sensor altamente diseñado para cubrir espacios de exterior.
 - Detector de Humo DH-360i
 - Sensor que ante la presencia de humo genera alarma de incendio.
- Los 3 botones del control remoto son configurables para distintas funciones. Ellas son:
- Armar y desarmar el sistema.
 - Botón de pánico de partición.
 - Activar una salida PGM.
 - Activar salida PGM-W./MA-220G

Comunicador WiFi

El Comunicador WiFi embebido que incluye el PC-900G, usará una conexión a través de internet para comunicar por los distintos métodos de reportes.

También puede ser usado de tres formas diferentes:

- Como el comunicador principal.
- Como comunicador de respaldo.
- Como un comunicador simultáneo.

Por favor refiérase a la explicación sobre los diferentes escenarios de comunicación, escenario de respaldos y escenarios de reporte dual o simultáneo.

Comunicador COM-900 / COM-904

El comunicador modular COM-900 / COM-904 permite agregar un medio más de comunicación a la familia de paneles PC-900G. El método de conexión es "modular" y se inserta en el zocalo hembra que dispone la central.

También puede ser usado de tres formas diferentes:

- Como el comunicador principal.
- Como comunicador de respaldo.
- Como un comunicador simultáneo.

Para mas informacion ver Seccion 7 Pagina 12.

Expansor de Zonas EXP-8Z

Es un expansor de 8 zonas cableadas para el panel PC-900G®. El sistema admite un máximo de 3 expansores, creciendo hasta 32 zonas como máximo. Cada expansor debe direccionarse y asignarse en la programación, a las diferentes zonas del sistema. Se conecta al BUS-D485 y puede instalarse dentro o fuera de la caja del panel PC-900G®.

Fuente de Alimentación Auxiliar Supervisada FRA-200

La fuente de alimentación FRA-200 permite tener un suministro de energía extra para sistemas donde el consumo es importante. A la vez, puede tener una batería de respaldo para los cortes de CA. El instalador debería distribuir los consumos de corriente para que, ante un corte de energía de CA, ambas baterías se descarguen parejas (la batería principal del panel y la batería de la fuente auxiliar FRA-200). La fuente FRA-200 se conecta también al BUS-D485 y está totalmente supervisado por el panel de alarmas PC-900G®. El panel indicará baja batería y fallo de red de la fuente auxiliar.

Control de Acceso CP-4000

Cada módulo de control de acceso CP-4000 permite controlar hasta dos puertas independientes, con lectoras de entrada y salida o bien con una lectora combinada con un botón y requerimiento de salida.

SECCIÓN 2: Empezando la Instalación

Esta sección proporcionará una descripción completa de como instalar y configurar los diferentes dispositivos y zonas.

2.1 Pasos de la Instalación

Lea completamente esta sección antes de empezar. Una vez que tenga un conocimiento general acerca del proceso de instalación, trabaje cuidadosamente a través de cada paso.

Paso 1: Crear un bosquejo

Dibuje un bosquejo de la construcción, para tener una idea sobre la ubicación de los detectores, teclados y otros módulos que serán colocados.

Paso 2: Montar el Panel de Control

Monte el panel de control en un área seca cerca de la entrada de la línea telefónica y de un tomacorriente de energía de CA no interrumpible.

NOTA: Debe completar todo el cableado antes de conectar la batería, o aplicar CA al panel de control.

Paso 3: Instalando dispositivos en el BUS-D485 (Ver también la Sección 2.3) Instale el bus a cada uno de los módulos siguiendo las guías provistas en la Sección 2.3 de este manual.

Paso 4: Instalar las Zonas (Sección 2.8)

Debe quitar la energía del panel PC-900G® para instalar los circuitos de zona. Por favor consulte la Sección 2.8 cuando esté conectando las zonas, usando circuitos normalmente cerrados, resistores de fin de línea RFL, zonas de incendio y zonas para "Armar" con Interruptor (Keyswitch).

Paso 5: Completar la Instalación (Sección 2.2)

Complete todas las otras instalaciones incluyendo sirenas, conexiones de línea telefónica y conexiones a tierra siguiendo las guías provistas en la Sección 2.2 (Descripción de terminales).

Paso 6: Energizando el Panel de Control

Una vez completada la instalación de todas las zonas y teclados, active el Panel de control. Primero, conecte el cable rojo de la batería a la terminal positiva y el cable negro a la negativa. Después, conecte la CA.

NOTA: Siempre conecte la batería antes de conectar la CA. Debe aplicar la energía de CA al menos por 10 segundos, o el panel de control no funcionará. El panel de control no se activará con la sola conexión de la batería.

Paso 7: Asignación del Teclado (Sección 2.5)

Para que los teclados sean correctamente supervisados, cada uno debe estar asignado a una "dirección" diferente en el bus. Por favor siga las guías provistas en la Sección 2.5.

Paso 8: Supervisión (Sección 2.6)

La supervisión de cada módulo debe ser habilitada por programación. Verifique que todos los módulos sean reconocidos por el sistema, de acuerdo a las instrucciones en la Sección 2.6.

Paso 9: Programar el Sistema (Secciones 4 y 5)

La Sección 4 explica como programar el control. La Sección 5 contiene una descripción completa de varias de las características programables, cuales opciones están disponibles y como funcionan. Complete las hojas de programación antes de intentar programar el sistema.

Paso 10: Probar el Sistema

Pruebe completamente el sistema para asegurar que todas las características y funciones estén operando como fueron programadas.

2.2 Descripciones de Terminales

Conexión de la Batería: +BAT-

Una batería recargable 12V, 4/7Ah se usa como una fuente de energía de respaldo, en caso de una falla de CA. La batería también proporciona corriente adicional cuando la demanda del panel de control excede la capacidad de energía del transformador, como por ejemplo, cuando el sistema está en alarma.

NOTA: No conecte la batería hasta que todas las otras instalaciones estén completas. Conecte la batería antes de conectar la CA. Conecte el cable ROJO de la batería a la terminal positiva de la batería; conecte el cable NEGRO a la negativa.

Terminales del transformador: -AC~

El panel de control requiere un transformador 16.5 voltios, 25 VA. Conecte el primario del transformador a un tomacorriente ininterrumpible y el secundario a estas terminales.

NOTA: Asegúrese de identificar claramente los cables del primario y secundario del transformador, antes de conectar. No conecte el transformador hasta que todas las otras instalaciones hayan culminado.

Terminales de energía Auxiliar: - AUX+

Estos terminales proporcionan hasta 700mA de corriente auxiliar en 12 VDC para los dispositivos que requieren energía. Conecte el lado positivo de cualquier dispositivo que requiera energía al terminal +AUX, el lado negativo a -AUX. La salida AUX está protegida. Esto significa que si demasiada corriente fluye por estos terminales (tales como en un corto circuito), el panel PC-900G® apagará temporalmente la salida hasta que el problema sea corregido.

Terminales de Salida de Sirena: +BELL-

Estos terminales proporcionan hasta 1.4A de corriente continua en 12VDC para dar energía a campanas, sirenas, estroboscópicos u otro tipo de equipos de advertencia. Conecte el positivo de cualquier dispositivo de advertencia a +BELL, el negativo a -BELL.

Observe que la salida de Sirena esta protegida: si hay un consumo elevado de estos terminales (tal como en un corto circuito), la protección se abrirá. Tres amperes se pueden consumir sólo por periodos cortos. La salida de Sirena está supervisada. Si no utiliza ningún dispositivo de advertencia, conecte un resistor de 1000 ohms entre los bornes +BELL - para prevenir que el panel muestre una condición de falla. Para más información (vea la sección 3.5 "Comandos [*]).

Terminales de Salida Programables: PGM1 a PGM4

Cada salida PGM está diseñada para que cuando sea activada por el panel de control, el terminal conecte a masa. Las PGM1-PGM2-PGM3 pueden drenar hasta 50mA de corriente. Conecte el positivo de un LED o zumbador al terminal +AUX y el negativo a la PGM. Si se requiere más de 50mA de corriente, deberá usar un relé. La PGM4 opera similar a las PGM1-PGM2-PGM3, solo que esta salida puede soportar hasta 500mA de corriente.

Por favor estudie el cableado de la PGM en el diagrama. Para una lista de las opciones de la salida programable, por favor vea la sección 5.9 "Opciones de la Salida PGM".

Terminales de Entrada de Zona - Z1 a Z8

Cada dispositivo de detección debe ser conectado, preferentemente, a una zona en el panel de control. Sin embargo, es posible la instalación de múltiples dispositivos en una misma zona. Para especificaciones de instalación de zona, por favor vea la sección 2.8 "Cableado de Zonas".

2.3 Instalación y Operación del BUS-D485

El bus de datos es usado por el panel PC-900G® para comunicarse con todos los módulos conectados y viceversa. Los terminales (A) y (B) son para los datos.

NOTA: Las cuatro terminales bus del panel PC-900G® deben ser conectadas a los cuatro terminales o cables de bus en todos los módulos.

Las siguientes restricciones se aplican al cableado del BUS-D485:

- Cada conductor del bus debe tener un calibre mínimo 0.5mm, un cable de dos pares trenzados es apropiado.
- Cada módulo se puede conectar directamente al panel de control pero también se puede conectar en serie o en derivación.
- Ningún módulo puede estar a más de 200m (en longitud de cable) desde el panel de control.
- Cable con blindaje reduce la distancia máxima.

2.4 Valores de Corriente para Módulos y Accesorios

Para que el sistema PC-900G® opere correctamente, las capacidades de salida de energía del panel y los dispositivos de expansión no deben ser excedidas. Use los datos que se dan a continuación para asegurar que ninguna parte del sistema sea sobrecargada y no pueda funcionar correctamente. PC-900G® (12 VDC)

+AUX: 700mA: Reste los valores listados por cada detector o dispositivo accesorio conectado a la AUX+.

+BELL: 1.4A valor continuo. Disponible solamente con batería de reserva conectada.

Valores de los Dispositivos para PC-900G® (en 12VDC):

- Teclado LED: 100 mA máx. (60 mA en reposo).
- Teclado LCD: 210 mA máx. (90 mA en reposo).
- Teclado LCD-RF: 210 mA máx. (90 mA en reposo).
- Módulo Expansor de Zona EXP-8Z: 15mA
- Placa PC-900G: Aprox 100mA

Otros Dispositivos

Por favor lea cuidadosamente la documentación del fabricante para determinar las exigencias de corriente máxima requerida para cada dispositivo durante la activación o alarma e incluya los valores correctos para los cálculos de consumo.

Los dispositivos conectados no deben exceder las capacidades del sistema durante cualquier modo de operación posible.

2.5 Asignación de Teclados

Existen ocho direcciones del bus disponibles para los teclados. Los teclados KPD-800/KPD-860/KPD-860RF/G-LED732/G-LCD732/G-LCD732RF están, por defecto, registrados en la dirección 1. Cada teclado debe ser registrado en una dirección diferente (1 a 8). El registro del teclado es requerido, ya que le dice al panel de control que direcciones están ocupadas. El panel de control puede generar una falla cuando una supervisión de teclado no está presente.

Como programar la dirección de los teclados KPD-800/G-LED732

1. Presione las teclas [*] [8].
2. Luego presione la tecla [4] para indicar que desea ingresar en programación de teclado.
3. Finalmente presione la tecla [8] para confirmar el ingreso en programación de address.
4. Ingrese la nueva dirección (1 a 8). Para cancelar, presione la tecla [#].

Como programar la dirección de los teclados KPD-860/KPD-860RF/G-LCD732/G-LCD732RF

1. Presione el botón de programación [] y avance con los botones de desplazamiento [< >] hasta la opción [4] Programación de Teclado, luego oprima [OK].
2. Luego presione la tecla [8], no encontrará esta opción navegando con los botones de desplazamiento ya que se ha ocultado con fines de evitar programaciones no deseadas.

3. Entre una nueva dirección (1 a 8) para ese teclado. O presione la tecla [#] para salir de la programación.

Después de direccionar todos los teclados, habilítelos en el comando [298] en la programación del instalador. El panel de control supervisará todos los teclados y módulos registrados en el bus del sistema.

NOTA: Para ingresar en programación del instalador deberá hacerlo desde el teclado con address1, ya que es el único address que viene habilitado de fábrica.

2.6 Supervisión

Solamente los módulos registrados son supervisados por el panel. La supervisión funciona todo el tiempo para que el panel PC-900G® pueda indicar una falla si un módulo es removido del sistema o simplemente deja de funcionar.

Para chequear cuales módulos están actualmente conectados y supervisados, verifique los comandos [298] y [299] de la programación del instalador. Un módulo registrado que no estuviera presente, producirá una condición de falla y el indicador de Falla/sistema [] del teclado se encenderá.

Esta condición puede ser debido a una de las siguientes circunstancias:

- El módulo ya no está conectado al BUS-D485
- Hay un problema con el cableado del BUS-D485
- El módulo o teclado, está a más de 200m desde el panel
- El módulo o teclado no tiene suficiente energía de alimentación
- El módulo o teclado está dañado.
- Hay más de un dispositivo con el mismo address.

Para más información concerniente a los problemas de supervisión de módulos, vea la sección 3.5 "Comandos [*]" en la página 8.

2.7 Remover Módulos

El Panel PC-900G® debe ser reconfigurado para que no supervise más un módulo que ha sido removido del sistema. Para remover el módulo, desconéctelo del Bus y deshabilítelo en el comando [299] de la programación del instalador.

2.8 Cableado de Zonas

Para una completa descripción del modo de operación de los diferentes tipos de zona, vea la sección 5.2 "Programar Zonas".

Existe sólo una forma de instalar los circuitos de zona y es usando un resistor al final de la línea de 2200 ohms.

El panel de control puede aceptar y supervisar detectores NC o NA.

NOTA: Cualquier zona de la placa principal se puede programar como Incendio 24 Horas. Las zonas programadas así, generarán un problema técnico, cuando el circuito esté abierto.

Resistores (2200 ohms) al Final de la Línea (RFL)

Usando los resistores de final de línea, observe las distintas variantes para conectar el circuito de zona.

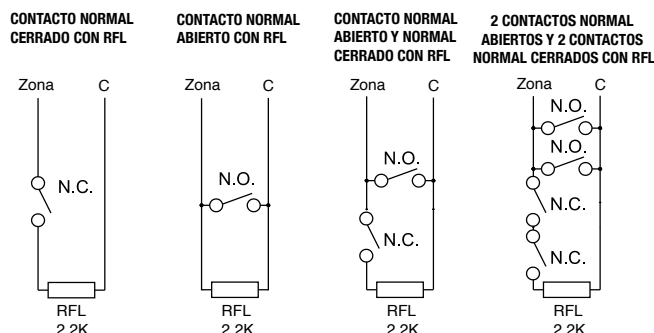

NOTA: Este es el modo adecuado de conexión para contactos de detección Normalmente Abiertos (N.O.) o Normalmente Cerrados (N.C.).

2.9 Cableado de Zonas de Incendio

Detectores de Humo de 4 cables

Todas las zonas de incendio deben ser instaladas de acuerdo al siguiente diagrama:

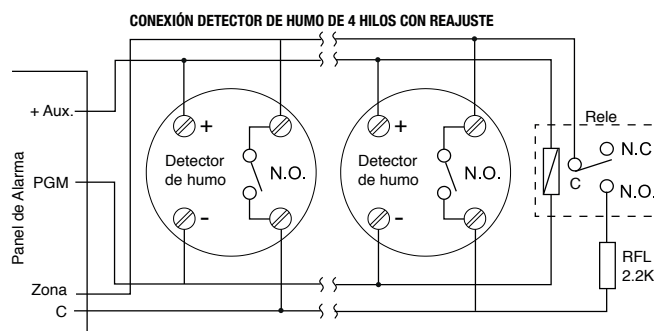

2.10 Zona del Teclado

Cada teclado tiene una entrada de zona, en la cual se puede conectar un dispositivo detector (como ser un contacto magnético de puerta, sensor de movimiento, etc.). Esto le ahorra tener que llevar cables hasta el panel de control, para ese dispositivo. Para instalar el teclado, abra el gabinete plástico de la unidad y localice las seis terminales en la bornera del circuito impreso del teclado. Conecte los cuatro cables del BUS-D485 desde el panel de control, el cable rojo al [+], el negro a [-], el azul a la [A] y el blanco a la [B]. Para conectar la zona, utilice una resistencia final de línea también de 2200 ohms entre el terminal [Z] y el terminal [-]. Para alimentar los dispositivos que requieren energía, use los bornes de alimentación (el cable rojo y negro) para suministrarla. Conecte el cable rojo al terminal [+] y el cable negro al terminal [-].

NOTA: Los Resistores al Final de la Línea se deben colocar en el dispositivo detector al final del circuito, no en el teclado. Esta zona no se puede programar como zona supervisada de incendio.

2.12 Zonas de Módulos Expansores

Cada módulo expansor dispone de 8 zonas. La cantidad máxima de módulos expansores que soporta el panel es de 3, pudiéndose obtener hasta 24 zonas adicionales a las 8 de la placa principal del panel.

Cada módulo expansor debe tener asignado una dirección, con lo cual hay 3 direcciones disponibles.

Para que un módulo expansor funcione, debe estar habilitado.

Habilite los módulos expansores en el comando [299] "Habilitación de módulos, opciones [1], [2] y [3].

Los módulos expansores tienen 8 entradas de zonas. Para asignarle un número de zona a cada entrada, deberán programarse los comandos [220]-[227] para las zonas del módulo expansor con dirección 1, [228]-[235] para las zonas del módulo expansor con dirección 2 y [236]-[243] para las zonas del módulo expansor con dirección 3.

SECCIÓN 3: Comandos del Teclado

Use cualquier teclado del sistema para entrar comandos y/o programar el sistema de seguridad PC-900G®.

El teclado LCD, le ofrece un menú de opciones en la pantalla de cristal líquido y usa una combinación de LEDs y leyendas del display, para comunicar los estados del sistema al usuario.

El indicador [▲] funciona como un indicador de Falla. Simultáneamente, estas condiciones serán mostradas con leyendas en el display del LCD.

El indicador [✓] avisa al usuario que todas las zonas en la partición están aseguradas y el sistema está listo para armar.

Los indicadores 1 2 3 4 muestran el estado armado o desarmado de las diferentes particiones. Si una partición se encuentra armada, el indicador de dicha partición estará encendido.

El Manual de Instrucción de Usuario del PC-900G® proporciona una guía básica para armar y desarmar el sistema, excluir zonas y realizar funciones del usuario desde los teclados. Las siguientes secciones proporcionan detalles adicionales acerca de esas funciones.

3.1 Armar y Desarmar

Para la operación de armar y desarmar, por favor consulte el Manual de Instrucción de Usuario del PC-900G®.

NOTA: La Memoria de Eventos registrará "Armado en Modo Presente" o "Armado en Modo Ausente" cada vez que el sistema sea armado.

Si una zona del tipo demorada permanece abierta hasta el final del tiempo de salida, y el armado forzado se encuentra deshabilitado, la demora de entrada empezará.

Al final del período de demora de entrada, si el sistema no ha sido desarmado, se generará una alarma.

3.2 Armado en modo Presente

Al armar el sistema en modo presente, las zonas previamente definidas como interiores se auto anulan (vea la sección 5.2 "Programar Zonas").

3.3 Armado y Desarmado Automático

El sistema puede ser programado para Armado Automático en un tiempo específico cada día si está en la condición de desarmado.

El horario de Armado Automático es independiente para cada partición, con lo cual hay 4 comandos que hacen referencia al Horario de Armado Automático [280] - [281].

El sistema puede ser programado también para Desarmado Automático.

El horario de Desarmado Automático también es independiente para cada partición, con lo cual también hay 4 comandos que hacen referencia al Horario de Desarmado Automático [284] - [285].

Finalmente se pueden definir los días de la semana en que se desea que se realice el Armado y Desarmado Automático de Cada una de las particiones, los comandos [290] - [291] hacen referencia a Días de Armado Automático de cada partición mientras que los comandos [294] - [295] hacen referencia a Días de Desarmado Automático de cada partición.

Cuando el reloj interno del sistema concuerde con la Hora de Armado Automático, el panel PC-900G® verificará el estado del sistema. Si el sistema está armado, el panel no hará nada hasta el siguiente día en la Hora de Armado Automático, y verificará el sistema nuevamente. Si el sistema está desarmado en el momento del Armado Automático, el panel hará sonar el buzzer de todos los teclados por un minuto. Si un Código de Acceso Válido es ingresado, el Auto Armado será cancelado.

NOTA: Si Auto Armar es cancelado, el número del usuario que canceló el auto armar será registrado en la Memoria de Eventos.

Si ningún código es introducido, el panel se Armará automáticamente. Si una zona es abierta, el panel transmitirá un Código de Reporte de Cierre Parcial, esto indicará a la estación de monitoreo que el sistema no está completamente asegurado. Si la zona es restablecida, el panel agregará de nuevo la zona al sistema.

NOTA: El Auto armar puede ser cancelado solamente entrando un código de acceso válido en cualquier teclado.

3.4 Armados Forzados

El armado forzado permite armar el sistema aún cuando haya zonas que estén abiertas (no aseguradas).

Cuando se arma con zonas abiertas, al finalizar el tiempo de salida, el panel las anulará hasta que las mismas se cierren. Si la zona se cierra, será reincorporada automáticamente al sistema, con lo cual, si la misma volviera a abrirse, se generaría una alarma.

Hay dos armados forzados diferentes que pueden habilitarse, el armado forzado por teclado o por keyswitch y el armado forzado para armados automáticos y/o remotos.

3.5 Comandos [✖] (Teclados KPD-800/G-LED732)

[✖] [0] **Armado/Desarmado Rápido:** Si la opción "Armado/Desarmado Rápido" se encuentra habilitada, el sistema armará en modo ausente sin necesidad de ingresar una clave de usuario.

Si el sistema se encuentra en demora de salida, ingresando este comando, el sistema se desarmará inmediatamente, sin necesidad de ingresar un código de usuario válido. La opción desarmado rápido sólo funciona durante el tiempo de demora de salida.

Una vez finalizada la misma, la función de desarmado rápido permanecerá deshabilitada.

[✖] [1] **Bypasear Zonas:** Este comando es similar a presionar la tecla [Bypass] de los teclados KPD-860/KPD-860RF/G-LCD732/G-LCD732RF.

[✖] [2] **Muestra de Fallas:** Los paneles supervisan constantemente las diferentes condiciones de falla. Si una condición de falla está presente, el indicador Falla se encenderá de modo intermitente. (Ver Tabla de Fallas según índice).

[✖] [3] **Memoria de Alarma del último período de activación:** La memoria de alarma indica las zonas disparadas durante el último período de activación. Para ver la memoria de alarma, presione [✖] [3].

[✖] [4] **Armar en modo Presente Demorado:** El sistema se armará, dejando inhibidas todas las zonas configuradas como Zonas Interiores.

[✖] [5]: Uso Futuro

[✖] [6]: Uso Futuro

[✖] [7] **Control de salidas programables por teclado:** Las salidas PGMs pueden ser controladas desde cualquier teclado. Para ello, ingrese [✖] [7] seguido de su código de usuario, luego seleccione con las teclas desplazamiento entre PGM 's y PGM-W.

NOTA: El código de usuario deberá tener habilitada la opción control de PGMs / PGM-Ws habilitada.

NOTA: Las PGM-W/MA-220G solo pueden utilizarse desde KPD-860RF/G-LCD732RF.

[✖] [8] **Ingresar en modo Programación:** Este comando es similar a presionar la tecla [Program] de los teclados KPD-860/KPD-860RF/G-LCD732/G-LCD732RF.

[✖] [9] **Armado Presente Instantáneo:** El sistema se armará, dejando inhibidas todas las zonas configuradas como Zonas Interiores. Las zonas configuradas como Zonas Demoradas, trabajarán sin demora, con lo cual, las zonas demoradas trabajarán como Zonas Instantáneas.

Comandos [✖] (Teclados KPD-860/860RF/G-LCD732/732RF)

Los comandos de la tecla [✖], proporcionan una forma fácil para que el usuario tenga acceso a informaciones básicas del sistema. La pantalla LCD proporciona información escrita, guiando al usuario a través de cada comando.

Utilice las teclas de flechas [< >] para desplazarse a través de la información provista.

[✖] [1] **Ver zonas bypaseadas:** Use el comando del teclado [✖] [1] para visualizar las zonas bypaseadas.

NOTA: Utilice las teclas de desplazamiento para visualizar todas las zonas.

[✖] [2] **Muestra de Fallas:** Los paneles supervisan constantemente las diferentes condiciones de falla. Si una condición de falla está presente, el indicador Falla se encenderá de modo intermitente.

Para visualizar las fallas, ingrese [✖] [2]. Use las teclas de flechas [< >] para desplazarse por las diferentes condiciones de fallas presentes.

[✖] [3] **Memoria de Alarma del último período de activación:** La memoria de alarma indica las zonas disparadas durante el último período de activación. Para ver la memoria de alarma, presione [✖] [3].

NOTA: Cada vez que una partición se arme, se borrará la memoria de alarma de las zonas de dicha partición.

[✖] [4] **Visualizar zonas abiertas:** Para ver las zonas que se encuentran abiertas, ingrese [✖] [4]. Use las teclas de flechas [< >] para desplazarse por las diferentes zonas abiertas.

[✖] [5] **Visualizar estado de Tamper de teclados:** Para ver el estado de los tamper de teclados, ingrese [✖] [5]. Use las teclas de flechas [< >] para desplazarse por los diferentes tamper abiertos.

[✖] [6] **Visualizar estado Tamper de zonas:** Para ver el estado de los tamper de las zonas, ingrese [✖] [6]. Use las teclas de flechas [< >] para desplazarse por los diferentes tamper abiertos.

[✖] [7] **Control de salidas programables por teclado:** Las salidas PGMs pueden ser controladas desde cualquier teclado. Para ello, ingrese [✖] [7] seguido de su código de usuario.

NOTA: El código de usuario deberá tener habilitada la opción control de pgms habilitada.

[✖] [8] **Visualización de zonas con baja batería:** Para ver el estado baja batería de las zonas, ingrese [✖] [8]. Use las teclas de flechas [< >] para desplazarse por las diferentes zonas con baja batería.

[✖] [9] **Visualización de zonas con fallo de supervisión:** Para ver las zonas con fallo de supervisión, ingrese [✖] [9]. Use las teclas de flechas [< >] para desplazarse por las diferentes zonas.

3.6 Teclas Funcionales

Hay 6 teclas funcionales en los teclados KPD-860/KPD-860RF/G-LCD732/G-LCD732RF Armar ausente, armar presente, desarmar, memoria de eventos, bypass de zonas y programación.

Armar Ausente [🔒]

El sistema armará en modo Ausente. Habilite la función de Armado/Desarmado Rápido (programando el comando [271], opción [3]) para tener esta tecla funcional sin la necesidad de ingresar un código de acceso.

Si la opción Armar Rápido no está habilitada, el usuario tendrá que entrar un código de acceso antes que la función "Armado Ausente" sea ejecutada.

Armar Presente []

El sistema cuenta con dos modos de armado presente diferentes, el armado presente demorado y el instantáneo. La diferencia entre ellos es que en el armado presente instantáneo, las zonas demoradas se comportan como instantáneas, sin permitir una demora de entrada. Habilite la función de Armado/desarmado Rápido (programando el comando [271], opción [3]) para tener esta tecla funcional sin la necesidad de entrar un código de acceso. Si la opción Armar Rápido no está habilitada, el usuario tendrá que entrar un código de acceso antes que la función "Armado Presente" sea ejecutada.

Desarmar []

Esta tecla permite indicar rápidamente que el usuario desea desarmar el sistema. Habilite la función de Armado/Desarmado Rápido (programando el comando [271], opción [3]) para tener esta tecla funcional sin la necesidad de entrar un código de acceso. Si Desarmar Rápido no está habilitada, el usuario tendrá que entrar un código de acceso antes que la función "Desarmar" sea ejecutada.

NOTA: La opción Desarmar Rápido solo funciona en las particiones que se encuentren en demora de salida.

Bypasar Zonas []

Utilice esta tecla para ingresar al menú de bypass de zonas. Si la opción "Bypass de Zonas sin código" está deshabilitada, deberá ingresar su código de usuario.

Memoria de eventos []

Utilice esta tecla para elegir entre las opciones memoria de alarmas y memoria de eventos. Utilice las teclas [< >] para seleccionar entre una opción o la otra.

Programación []

El sistema permite elegir entre varias opciones de programación, algunas de ellas son: Códigos, Reloj/Fecha, Chime de zonas, Teclado, Panel, PC-Link, Dispositivos de RF y Comunicadores.

SECCIÓN 4: Como Programar el Panel de alarmas



La siguiente sección del manual describe la función de la Programación del Instalador y como programar los diferentes comandos.

NOTA: Lea la siguiente sección muy cuidadosamente antes de empezar a programar. También recomendamos completar la sección de las Hojas de Programación antes de programar el panel de control.

4.1 Programación del Instalador

La Programación del Instalador se usa para programar todas las opciones del panel PC-900G®. El Código del Instalador por defecto es [5555] pero puede ser cambiado para evitar accesos no autorizados a la programación.

1. Desde cualquier Teclado, presione la tecla [] seguida de la opción 5 [PANEL], a continuación ingrese el Código del Instalador. El teclado mostrará el mensaje "Ingresando en prog. del Instalador".

NOTA: Si está intentando programar desde un teclado KPD-800/G-LED732, deberá ingresar el comando [] [8] en lugar de la tecla [].

2. Ingrese los tres dígitos correspondiente al número del comando que desea programar. El teclado le mostrará la programación actual del comando ingresado.

3. Modifique la programación en las posiciones del comando que desee y presione la tecla [OK] para grabar los cambios.

Si cometió un error en los datos ingresados y no desea grabarlos, presione la tecla [#] para abandonar la programación del comando. Seleccione un nuevo comando y vuelva a ingresar la información correctamente.

NOTA: Si está programando desde un teclado KPD-800/G-LED732, deberá ingresar los tres dígitos del comando y a continuación sus respectivos datos. Cuando ingrese el último dato del comando, el mismo se grabará y quedará a la espera de un nuevo comando de programación.

Si se encuentra programando los datos de un comando, puede cancelar la grabación de los datos ingresando la tecla [#]. Para salir de programación presione [#] + 1.

4.2 Programar Datos Especiales

Hay secciones que requieren la programación de datos hexadecimales o simplemente caracteres alfanuméricos. Para ello, simplemente presione la tecla [] y el teclado mostrará una pantalla con los diferentes datos especiales que se pueden programar en el comando ingresado. Seleccione el dato que desea ingresar y presione la tecla [OK]. Automáticamente se insertará dicho valor y continuará en la programación del comando que se encontraba programando.

NOTA: Si se encuentra programando desde un teclado KPD-800/G-LED732, deberá ayudarse de las tablas que hacen referencia a la programación de los datos especiales.

4.3 Ver Programación

Cuando introduce el número de algún comando válido, el teclado mostrará toda la programación que posee dicho comando. Utilice las teclas de flecha [< >] para recorrer por todos los datos que están siendo mostrados. Presione la tecla [OK] Para ver la programación del comando siguiente o presione la tecla [#] para salir de la programación del comando.

NOTA: La programación sólo puede ser visualizada desde los modelos de teclados KPD-860/KPD-860RF/G-LCD732/G-LCD732RF.

SECCIÓN 5: Descripciones del Programa

La siguiente sección explica la operación de todas las funciones y opciones programables. También proporciona un sumario de las correspondientes ubicaciones de programación.

5.1 Programar Códigos de Seguridad

Hay 7 códigos los cuales pueden ser programados por el instalador en la función de Programación del Instalador: el código de usuario Maestro, el código del Instalador, los 4 códigos de coacción para las diferentes particiones y el código de programación por cable (PC-Link). Todos los otros códigos de acceso pueden ser programados por el usuario a través de la programación de códigos de usuarios. El código maestro, puede también ser programado por el usuario como código de usuario (32).

Los códigos de coacción pueden programarse como usuarios 37-40.

5.2 Programar Zonas

Las zonas 1-8 salen habilitadas por defecto de fábrica. Inhabilite zonas no usadas, o habilite zonas adicionales en los comandos de programación [070]-[101].

Las definiciones de zona establecen su modo de funcionamiento.

Por otro lado, cada zona tiene sus atributos individuales, los cuales permiten personalizar aún más el comportamiento de la misma.

Programa los atributos de las zonas en los comandos [110]-[141] (vea la sección 5.3 "Atributos de Zona").

Definiciones de Zona

[00] Zona Nula

La zona está anulada.

Las zonas no usadas deben ser programadas como zonas nulas.

[01] Zona con Demora 1

Este tipo de zona, normalmente usada por puertas de entrada/salida, puede ser violentada durante el período de demora de salida sin causar una alarma. Una vez que la demora de salida ha culminado, al abrir la zona empezará el contador de la demora de entrada. Durante el período de demora de entrada, el zumbador del teclado sonará un tono continuo para advertir al usuario que el sistema debe ser desarmado. Si el panel PC-900G® es desarmado antes que la demora de entrada culmine, no se generará una alarma. El tiempo de demora1 se programa en el comando [151].

[02] Zona con Demora 2

El modo de funcionamiento es idéntico al de Zona con Demora1, sólo que su tiempo se programa independiente en el comando [152].

[03] Zona con Demora 3

El modo de funcionamiento es idéntico al de Zona con Demora1, sólo que su tiempo se programa independiente en el comando [153].

[04] Zona con Demora 4

El modo de funcionamiento es idéntico al de Zona con Demora1, sólo que su tiempo se programa independiente en el comando [154].

[05] Zona Instantánea

Este tipo de zona causa una alarma instantánea si es violentada cuando el panel PC-900G® está armado. Normalmente, esta zona es usada para ventanas, puertas del patio u otras zonas del perímetro, y para detectores de rotura de vidrio. Este tipo de zona sólo funciona con el sistema armado.

[06] Zona de Caja Fuerte / Control de Acceso

La zona de Caja Fuerte/Control de Acceso genera un armado instantáneo sobre la partición a la que pertenece en el momento en que la misma es restaurada. El timer "Autoarmado de partición con zona de Caja Fuerte/ Control de Acceso" establece el tiempo máximo que una partición con zonas de caja fuerte/control de acceso podrá permanecer desarmada, transcurrido dicho tiempo, la partición será armada en forma automática. Para que la partición pueda armarse, la misma deberá estar en la condición "Listo para Armar". Se recomienda que estas particiones no tengan habilitado el "Armado Forzado".

Sistema Anti-Entradera:

Trabajando con zonas de Caja fuerte/Control de Acceso, se puede instalar una barrera infrarroja detrás de una barrera vehicular, una vez que el móvil pasa por la barrera infrarroja la partición se arma, por lo tanto, si una persona o automóvil deseara ingresar detrás del auto que acaba de entrar, se generaría una alarma.

[07] Zona de 24 Hs

Si esta zona es violentada, se generará una alarma instantánea, sin importar si el sistema está armado o desarmado.

[08] Zona de Tamper (24 Hs)

Este tipo de zona se utiliza para evitar el desarme/desmonte de los dispositivos en una instalación de alarma.

El disparo de esta zona, generará una alarma instantánea, sin importar si el sistema está armado o desarmado.

[09] Zona de Asalto (24 Hs)

Si esta zona es violentada, se generará una alarma instantánea, sin importar si el sistema está armado o desarmado.

Normalmente, esta zona se configura como zona silenciosa.

[10] Zona de Emergencia Médica (24 Hs)

Si esta zona es violentada, se generará una alarma instantánea, sin importar si el sistema está armado o desarmado.

[11] Zona de incendio (24 Hs)

Si esta zona es violentada, se generará una alarma instantánea, sin importar si el sistema está armado o desarmado. Si la zona es cortocircuitada se generará una alarma, mientras que si la zona es abierta se generará una falla.

Esta zona puede programarse con sonido pulsante ó temporal tres (Ver comando [270], opción [4] "Sonido Sirena de Incendio").

[12] Zona Pérdida de Agua (24 Hs)

Este tipo de zona se utiliza en lugares donde haya que prevenir inundaciones. Si esta zona es violentada, se generará una alarma instantánea, sin importar si el sistema está armado o desarmado.

[13] Zona Seguidora

Esta zona no causará alarma si es violentada durante un período de demora de entrada. Si el período de demora culmina, la zona generará una alarma. Si la zona es disparada sin que previamente el panel se encuentre en la condición de demora de entrada, se generará una alarma instantánea. Este tipo de zona sólo funciona con el sistema armado.

[14] Zona Interior y Seguidora (Autoanulable)

Esta zona no causará alarma si es violentada durante un período de demora de entrada. Si el período de demora culmina, la zona generará una alarma. Si la zona es disparada sin que previamente el panel se encuentre en la condición de demora de entrada, se generará una alarma instantánea. Las zonas configuradas como interiores se autoanularán cuando el usuario arme el sistema en modo presente, para permitir la libre circulación por el interior del recinto.

[15] Zona de Keypress para Partición N° 1

La violentación momentánea de esta zona armará o desarmará en forma alternada el estado de la Partición N°1.

[16] Zona de Keypress para Partición N° 2

La violentación momentánea de esta zona armará o desarmará en forma alternada el estado de la Partición N°2.

[17] Zona de Keypress para Partición N° 3

La violentación momentánea de esta zona armará o desarmará en forma alternada el estado de la Partición N°3.

[18] Zona de Keypress para Partición N° 4

La violentación momentánea de esta zona armará o desarmará en forma alternada el estado de la Partición N°4.

5.3 Atributos de Zona

Los atributos adicionales a la zona pueden ser programados para hacer la operación de una zona para una aplicación específica.

Los siguientes atributos son programables para cada zona:

Swinger Shutdown: Este atributo determina si la zona se auto cancelará para reportes y disparo de sirena una vez alcanzado el límite de su contador de alarmas reiteradas. (Ver comando [254] Contador de Alarmas en Zona).

Exclude: Este atributo determina si la zona puede o no ser excluida (Bypassada) manualmente. (vea la sección 3.6 Teclas Funcionales).

Asignación de Partición N° 1: Esta función define a la zona como perteneciente a la partición N° 1.

Asignación de Partición N° 2: Esta función define a la zona como perteneciente a la partición N° 2.

Asignación de Partición N° 3: Esta función define a la zona como perteneciente a la partición N° 3.

Asignación de Partición N° 4: Esta función define a la zona como perteneciente a la partición N° 4.

Sonido: Este atributo determina si la zona activará (Audible) o no la salida de alarma (Silenciosa).

Velocidad de respuesta: Este atributo determina si la zona trabaja en 50mS o 500 mS. Atributos de Zona se configuran en los Comandos [110] - [141].

5.4 Zonas de Cruce

El panel de control incluye la opción de zonas de cruce que requiere el disparo en dos zonas o más dentro de un período de tiempo programable, para iniciar una secuencia de transmisión de alarma.

Por otro lado, si la opción "Doble disparo en la misma zona" se encuentra habilita, generará una secuencia de transmisión de alarma sin la zona es violentada dos veces durante el periodo de tiempo programado. También generará el mismo efecto si la zona permanece abierta durante todo el periodo de tiempo programado como "Intervalo de tiempo para zonas de cruce". Ver Comandos [142]-[145] y [163].

5.5 Zonas de Inhibición Grupal

Las zonas definidas como zonas de inhibición grupal, podrán ser inhibidas en forma automática presionando por mas de 3 segundos la tecla [18]. Ver Comandos [146]-[149].

NOTA: Solo disponible en teclados KPD-860/KPD-860RF/G-LCD732/G-LCD732RF..

5.6 Asignación de Zona de Teclado

Los teclados KPD-800/KPD-860/KPD-860RF/G-LCD732/G-LCD732/G-LCD732RF tienen una entrada de zona a la cual un dispositivo, como un contacto de puerta, puede ser conectado. (Vea Sección 2.10 "Zona del Teclado" para más información a cerca del cableado).

Una vez que las zonas del teclado están instaladas, asigne las zonas en los comandos de programación [200]-[207].

NOTA: Si las zonas asignadas a los teclados están comprendidas entre las zonas 1-8, las mismas anularán las zonas de la placa base de PC-900G@.

5.7 Descarga de Información

El software de la Descarga de Información requerido es AC4.

La Descarga de Información puede realizarse de 4 formas diferentes:

- Por medio de un cable adaptador PC-Link y la pc, sin necesidad de un MODEM.
- Utilizando el módulo COM-900 / COM-904 como programador.
- Utilizando el Módulo Wifi de la placa como programador

5.8 Opciones de la Salida PGM

Programar las salidas programables (PGM1, PGM2, PGM3 y PGM4 en el tablero principal) seleccionando una de las opciones de salida enumeradas a continuación.

[00] Indicación de Partición N° 1 Armada: La salida permanecerá activada mientras la partición 1 se encuentre armada.

[01] Indicación de Partición N° 2 Armada: La salida permanecerá activada mientras la partición 2 se encuentre armada.

[02] Indicación de Partición N° 3 Armada: La salida permanecerá activada mientras la partición 3 se encuentre armada.

[03] Indicación de Partición N° 4 Armada: La salida permanecerá activada mientras la partición 4 se encuentre armada.

[04] Comando de salida Mantenido: La salida puede ser utilizada como un interruptor. Su cambio de estado puede controlarse a través de un teclado (ver sección 3.4 "[*][7]" Control de salidas programables por teclado) ó con la utilización del software AC4.

NOTA: La salida también puede controlarse enviando un mensaje de texto a través del módulo COM-900 / COM-904

[05] Comando de salida Pulso: La salida entrega un pulso. Dicho pulso puede dispararse a través de un teclado (ver sección 3.5 "[*][7]" Control de salidas programables por teclado" en la página 8) ó con la utilización del software AC4.

NOTA: La salida también puede controlarse enviando un mensaje de texto a través del módulo COM-900 / COM-904

[07] Pulso ante disparo de sirena: La PGM realizará un pulso cada vez que la salida de sirena se dispare.

[08] Sirena de Partición N° 1: La PGM se transforma en una sirena de partición. Cada vez que se produzca una alarma en dicha partición, la PGM se activará durante el período de tiempo de sirena que tenga programada la partición.

[09] Sirena de Partición N° 2: La PGM se transforma en una sirena de partición. Cada vez que se produzca una alarma en dicha partición, la PGM se activará durante el período de tiempo de sirena que tenga programada la partición.

[10] Sirena de Partición N° 3: La PGM se transforma en una sirena de partición. Cada vez que se produzca una alarma en dicha partición, la PGM se activará durante el período de tiempo de sirena que tenga programada la partición.

[11] Sirena de Partición N° 4: La PGM se transforma en una sirena de partición. Cada vez que se produzca una alarma en dicha partición, la PGM se activará durante el período de tiempo de sirena que tenga programada la partición.

[13] Fallo en comunicación por Datos Móviles: La PGM se activará ante un fallo en comunicación por Datos Móviles.

[15] Fallo de Batería: La PGM se activará ante un fallo de batería.

[16] Fallo de Red: La PGM se activará ante un fallo de red.

[17] Fallo en alimentación Auxiliar: La PGM se activará ante un fallo en la alimentación de salida auxiliar.

[18] Reajuste de Sensores de Humo: La PGM permanecerá siempre activada y se apagará por 3 segundos a partir de que se ingrese el comando [*][7] (ver sección 3.5 "[*][7]" Control de salidas programables por teclado).

NOTA: Las salidas PGM no pueden ser inhabilitadas completamente en la programación del instalador. Para inhabilitar completamente una salida PGM, debe remover todo el cableado de la misma.

5.9 Conexión de PGMs

Conexión de un Led

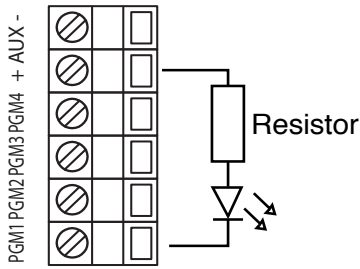

Conexión de PGM como Sirena de Interior

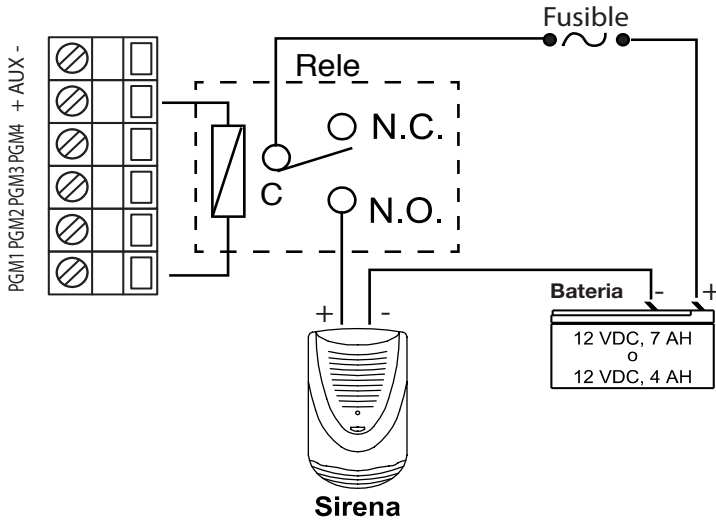

NOTA: Las salidas PGM no pueden ser inhabilitadas completamente en la programación del instalador. Para inhabilitar completamente una salida PGM, debe remover todo el cableado de la misma.

5.10 Salida de Sirena

La sirena se silenciará después del número de minutos programados para el tiempo de sirena de la partición. Cada partición tiene su tiempo de sirena independiente (Ver comandos [159]-[162]).

El panel supervisa la salida de sirena ante una condición de desconexión o cortocircuito.

5.11 Informe de Test Periódico

Para asegurar que el enlace de comunicación con la estación de monitoreo funcione correctamente, programe el panel para enviar una señal de prueba en forma periódica.

El informe de test puede ser programado para enviar señales en minutos, horas o días (Ver comando [360] opción [1] "Contadores de transmisión de los informes de Test").

5.12 Informe de Test Seguidor al Sistema Armado

El panel puede ser programado para que envíe un informe de test seguidor durante el tiempo que se encuentre armado. Este test puede ser programado con un período diferente al del informe de test periódico. Normalmente, el período de este test se programa en un tiempo menor al del test periódico, obteniendo de este modo, un mayor chequeo sobre los paneles que se encuentran armados (Ver comando [360] opción [2] "Contadores de transmisión de los informes de Test").

5.13 Informe de Test Manual

El informe de test manual se genera manteniendo presionada la tecla "0" del teclado por un período de tiempo mayor a tres segundos.

5.14 Retransmisión del Informe de Test y/o Fallo de Red ante un fallo de comunicación

En muchas ocasiones, cuando se corta la energía eléctrica en una zona determinada, los paneles comienzan a transmitir fallo de red a la estación de monitoreo.

Si la cantidad de abonados que necesitan reportar dicho evento es muy alta, pueden producirse colisiones que generen fallos de comunicación y el evento no pueda ser enviado exitosamente. Para resolver este problema, se puede programar al panel para que vuelva a intentar enviar el informe de test o el informe de fallo de red luego de un tiempo determinado. El tiempo de re-transmisión se programa en el comando [170] "Demora de Re-Transmisión del Informe de Test y Fallo de Red ante un fallo en el envío".

5.15 Teclas Incendio, Médica y Pánico

Las teclas de emergencia están disponibles en todos los teclados. Estas teclas deben ser presionadas y sostenidas por tres segundos para que se activen.

Esta demora está diseñada para evitar accidentes de activación.

Las teclas de emergencia pueden ser configuradas como audibles o silenciosas, en forma independiente y para cada teclado (Ver comandos [190]-[197] opciones [5], [6] y [7]).

5.16 Memoria de Eventos

El panel PC-900G® guarda los últimos 512 eventos que ocurrieron en el sistema. La Memoria de Eventos contiene la fecha y hora de cada evento, junto con el número de zona, número de usuario y cualquier otra información perteneciente al evento.

5.17 Respuesta del Circuito de Zona

El tiempo de respuesta normal del circuito para todas las zonas es 500 milisegundos.

El panel PC-900G® no considerará una zona violentada al menos que sea violentada por lo menos en 500 milisegundos.

Las Zonas 1-8 en el tablero del panel PC-900G® pueden ser programadas para una respuesta rápida del circuito (bajo 50 ms).

(Ver comandos [110]-[117] opción [8] "Velocidad de Respuesta").

5.18 Escenarios de Comunicación

Su sistema dispone de varios medios de comunicación para reportes, entre estos, podemos destacar la posibilidad de reportar a diferentes Direcciones IP, a través de los módulos COM-900 / COM-904 y Wifi, enviar mensajes de texto (SMS) a los usuarios y/o estación de monitoreo, utilizando el módulo COM-900 / COM-904. Los escenarios de comunicación son una alternativa ordenada de organizar las comunicaciones.

El panel PC-900G® dispone de 2 escenarios de comunicación:

Escenario de Llamada N° 1 (Reportes con Respaldo): Este escenario tiene un medio de salida principal y siete posibilidades diferentes de respaldos.

(Ver comando [370] "Escenario de Llamada N° 1").

Escenario de Llamada N° 2 (Reportes Simultáneos): Este escenario es utilizado para que un mismo evento salga por varios medios de comunicación diferentes.

(Ver comando [371] "Escenario de Llamadas N° 2").

5.19 Cómo operar con los escenarios de comunicación

Para facilitar la comprensión, citaremos algunos ejemplos de operación:

1) El sistema debe reportar los eventos a monitoreo a través del Wifi de la placa PC-900G, en el caso de no poder reportarse por IP (Wifi), utilizará los datos móviles del chip que tenga el COM-900 / COM-904 para poder reportar a la estación de monitoreo, siempre y cuando este mismo insertado en la placa.

Este es un caso de Escenario N°1, ya que se trata de utilizar respaldos.

El escenario de llamadas N°1 se programa en el comando [370], y su programación debe ser: [370]: [4][3][5][0][0][0][0][0].

La posición N°1 del comando tiene programada la opción [4], la cual indica que el medio principal es reporte a monitoreo por Wifi.

La posición N°2 tiene cargada la opción [3], la cual indica que el respaldo es el COM-900 / COM-904 (Datos móviles). La posición N°3 tiene cargada la opción [5], la cual indica que terminan los respaldos.

2) El sistema debe enviar el evento A través de la App Garnet Control (IP-Residencial), a monitoreo por Wifi y por SMS residencial.

Este es un caso de Escenario N°2, ya que debe enviar el evento a través de varios medios.

El escenario 2 se programa en el comando 371, su programación debería ser: [371][0][0][1][0][1][1][0][0].

La posición N° 3 tiene un [1], lo cual habilita los SMS residenciales, la posición N° 5 tiene un [1] lo cual habilita los reportes a monitoreo por Wifi y la posición N° 6 tiene programada un [1] el cual habilita el IP-Residencial.

NOTA: El formato "residencial es válido solo para Escenario N°2.

5.20 Reajustar a los Valores de Fábrica

En ocasiones, será necesario reajustar el panel a los valores de Fábrica, para ello, realice los siguientes pasos:

1. Ingrese en Programación del Instalador.

2. Ingrese el comando [600].

3. Confirme que desea resetear la programación del panel ingresando la tecla [1].

SECCIÓN 6: Programación de dispositivos inalámbricos

El panel de alarmas PC-900G® tiene la posibilidad de controlar hasta 24 sensores inalámbricos, 64 llaveros y 4 PGM-W/MA-220G.

Los sensores de movimiento compatibles son:

DGW-500 y DGW-500-PET para inmunidad a mascotas.

El sensor DGM-300 es un magnético inalámbrico, cuenta con la capacidad de aceptar un segundo lazo N/C con uno o varios detectores magnéticos externos.

Para mayor información, refiérase a sus respectivos manuales.

NOTA: Sólo podrá realizarse la programación de dispositivos inalámbricos si dispone de un teclado KPD-860RF/G-LCD732RF.

6.1 Cómo hermanar un sensor inalámbrico

Para hermanar un sensor se deberán realizar los siguientes pasos:

- 1) Asegúrese de retirar la pila del sensor.
- 2) Presione la tecla [] del teclado.
- 3) Seleccione la opción [7] Disp. RF.
- 4) Ingrese el código del instalador.
- 5) Elija la opción [1] Grab Sensor.
- 6) Indique la posición de memoria donde desea grabar el dispositivo. Las posiciones de memoria disponibles son 01-24.
- 7) El teclado indicará que está buscando el sensor.
- 8) Coloque la pila al sensor. Recuerde verificar su correcta polaridad.
- 9) Espere a que el teclado le confirme que el sensor se haya grabado correctamente y luego presione la tecla [OK].
- 10) Si desea continuar grabando mas sensores, repita los pasos a partir del punto 6. Caso contrario, presione la tecla [#] para salir de la opción grabación de sensores.

6.2 Cómo hermanar llaveros inalámbricos

Para hermanar un llavero inalámbrico se deberán realizar los siguientes pasos:

- 1) Presione la tecla [] del teclado.
- 2) Seleccione la opción [7] Disp. RF.
- 3) Ingrese el código del instalador.
- 4) Elija la opción [2] Grab. Llavero.
- 5) Indique la posición de memoria donde desea grabar el llavero. Las posiciones de memoria disponibles son 01-64.
- 6) Mantenga presionada cualquier tecla del llavero y espere a que el teclado confirme su grabación. Luego presione la tecla [OK] del teclado.
- 7) Si desea continuar grabando mas llaveros, repita los pasos a partir de la opción 5. Si desea salir de la opción grabación de llaveros, presione la tecla [OK].

6.3 Cómo eliminar Sensores inalámbricos

Para eliminar un sensor inalámbrico se deberán realizar los siguientes pasos:

- 1) Presione la tecla [] del teclado.
- 2) Seleccione la opción [7] Disp. RF.
- 3) Ingrese el código del instalador.
- 4) Elija la opción [3] Eliminar Sens.
- 5) Indique la posición de memoria en que se encuentre el sensor que desea eliminar.
- 6) Confirme que realmente desea eliminar dicho sensor presionando la tecla [1].
- 7) Presione la tecla [OK] para aceptar la confirmación de sensor eliminado.
- 8) Si desea continuar eliminando más sensores, repita los pasos a partir del punto 5. Caso contrario, presione la tecla [#] para salir de esta opción.

6.4 Cómo eliminar llaveros

Para eliminar un llavero se deberán realizar los siguientes pasos:

- 1) Presione la tecla [program] del teclado.
- 2) Seleccione la opción [7] Disp. RF.
- 3) Ingrese el código del instalador.
- 4) Elija la opción [4] Elim. Llavero.
- 5) Indique la posición de memoria en que se encuentre el sensor que desea eliminar.
- 6) Confirme que realmente desea eliminar dicho sensor presionando la tecla [1].
- 7) Presione la tecla [OK] para aceptar la confirmación de sensor eliminado.
- 8) Si desea continuar eliminando más sensores, repita los pasos a partir del punto 5. Caso contrario, presione la tecla [#] para salir de esta opción.

6.5 Cómo verificar el correcto funcionamiento de un sensor inalámbrico

Para estar seguro de que un sensor inalámbrico funciona correctamente, el panel dispone de una función que evalúa el nivel de Intensidad de Señal (RSSI) con que transmite el sensor, de esta manera, usted podrá conocer el nivel de señal con que llegan las señales transmitidas por cada sensor inalámbrico habilitado en su instalación. Para evaluar la intensidad de señal de los sensores inalámbricos se deberán realizar los siguientes pasos:

- 1) Presione la tecla [program] del teclado.
- 2) Seleccione la opción [7] Disp. RF.
- 3) Ingrese el código del instalador.
- 4) Elija la opción [5] Test. Sensor.

Cada vez que un sensor genere una transmisión, el teclado indicará la zona donde trabaja el sensor, la posición de memoria donde se encuentra grabado y el nivel de señal.

6.6 Cómo visualizar las zonas asignadas a cada sensor

Para poder visualizar las zonas donde trabajan los diferentes sensores inalámbricos deberán realizarse los siguientes pasos:

- 1) Presione la tecla [program] del teclado.

- 2) Seleccione la opción [7] Disp. RF.

- 3) Ingrese el código del instalador.

- 4) Elija la opción [6] Assign. Zonas.

El teclado le informará la posición de memoria donde se encuentra grabado el sensor y la zona de trabajo asignada. Para poder cambiar a otro sensor, utilice las teclas de desplazamiento [< >].

6.7 Cómo eliminar todos los sensores y/o llaveros

Para eliminar de un solo paso a todos los sensores o llaveros de su sistema deberán realizarse los siguientes pasos:

- 1) Presione la tecla [program] del teclado.

- 2) Seleccione la opción [7] Disp. RF.

- 3) Ingrese el código del instalador.

- 4) Elija la opción [7] Elim. Todos.

- 5) Elija eliminar todos los sensores presionando la tecla [1] o elija eliminar todos los llaveros presionando la tecla [2].

- 6) Confirme que realmente está seguro de eliminar los dispositivos seleccionados presionando la tecla [1] y espere a que el teclado indique que el borrado ha finalizado. Presione la tecla [OK] para volver al menú de Dispositivos de RF.

6.8 Cómo hermanar un módulo PGM-W/MA-220G

- 1) Asegúrese de que el módulo PGM-W se encuentre sin alimentación de 12 V.

- 2) Presione la tecla [] del teclado.

- 3) Seleccione la opción [7] Disp. RF.

- 4) Ingrese el código del instalador.

- 5) Elija la opción [8] Grabar PGM-W.

- 6) Indique el número de PGM-W que desea grabar (utilice las teclas [< >] para seleccionar el número de PGM-W deseado). Las PGM-W disponibles son de 1 a 4.

- 7) El teclado indicara que está buscando el dispositivo.

- 8) Energice el módulo PGM-W, luego presione el botón "HERMANAR" ubicado en el ángulo superior izquierdo del módulo.

- 9) Espere a que el teclado le confirme que la PGM-W se haya grabado correctamente y luego presione la tecla [#].

- 10) Si desea continuar grabando otros módulos PGM-W, repita los pasos a partir del punto 6. Caso contrario, presione la tecla [#] para salir de la opción grabación de módulos PGM-W.

6.9 Cómo eliminar módulos PGM-W/MA-220G.

- 1) Presione la tecla [] del teclado.

- 2) Seleccione la opción [7] Disp. RF.

- 3) Ingrese el código del instalador.

- 4) Elija la opción [9] Eliminar PGM-W.

- 5) Indique el número de PGM-W que desea eliminar (utilice las teclas [< >] para seleccionar el número de PGM-W deseado)

- 6) Confirme que realmente desea eliminar dicho módulo presionando la tecla [1]

- 7) Presione la tecla [OK] para aceptar la confirmación del módulo eliminado.

- 8) Si desea continuar eliminando más módulos, repita los pasos a partir del punto 5. Caso contrario, presione la tecla [#] para salir de esta opción.

SECCIÓN 7: Programacion mediante WiFi

7.1 Especificaciones Técnicas:

WiFi:

- Transmisión: Wi-Fi certificada 2.4Ghz, IEEE 802.11.
- Certificado FCC/CE-RED/IC/TELEC/KCC/SRRC/NCC
- Potencia de transmisión: 20,5 dBm.
- Autenticación Wi-Fi vía WEP, WPA-PSK y WPA2-PSK.
- Antena: tipo PCB trace.
- 1 Destinatario WiFi para reportes a monitoreo
- Permite la programación propia y del panel con el software AC4
- Permite la programación por App en modo AP desde Garnet Programmer
- Reportes con formato residencial.
- Puede usar nombres de dominio en lugar de direcciones IP.
- Permite la operación remota del sistema a través de teléfonos inteligentes utilizando la App Garnet Control.
- Hasta 20 usuarios residenciales.
- Comunicación de Reportes usando UDP.
- Período de supervisión por WiFi configurable desde 1 a 99 minutos.
- Dos formatos de reporte Garnet: DC1 y SDC2.
- 9 Led´s indicadores de estado y señal sobre la placa.

7.2 Descripción sobre el módulo:

Formatos de Comunicación:

El comunicador WiFi está diseñado para enviar señales de alarma a receptoras de monitoreo que reciban eventos bajo los protocolos de comunicación DC1 y SDC2.

Modos de control de paneles:

El comunicador WiFi permite controlar los paneles a través de dos métodos, uno método es mediante la utilización de la aplicación Garnet Control.

7.3 Indicaciones lumínicas de estados

El comunicador WiFi embebido incorpora una variedad de leds encargados de informar los diferentes estados del comunicador.

Hay leds que indican la intensidad de señal de la red Wi-Fi, los resultados de los reportes al servidor y a la estación de monitoreo.

Explicación de las indicaciones lumínicas:

| | Antena Wifi | Comunic. WiFi | |
|------------|-------------|---------------|-----|
| Signal 1-5 | □ | □ | ACK |
| No Signal | □ | □ | NAK |

Hay dos grupos de leds, los que informan la intensidad de señal de conexión con la red Wifi y los que informan los resultados de las comunicaciones por Wifi.

Leds indicadores de Señal Wifi

Estos leds informan si el comunicador se encuentra o no conectado a una red.

Si el comunicador se encuentra conectado en una red Wifi, el Led azul que representa la Antena Wifi indicará su intensidad de señal parpadeando tantas veces como sea su nivel de señal.

La cantidad de destellos representan el nivel de señal, siendo 1 destello para un nivel de señal muy bajo y 5 destellos para indicar el máximo nivel de señal.

Si el comunicador no se encuentra conectado a una red Wifi, el led rojo "No Signal" estará encendido indicando que el comunicador no se encuentra conectado a una red Wifi.

Leds indicadores de Comunicación

El comunicador está preparado para comunicar por una conexión Wifi. En cualquiera de los casos, cuando haya una comunicación o algún tipo de reporte, su resultado será indicado mediante los leds que representan las comunicaciones.

Cuando se realice un reporte a la estación de monitoreo o en formato residencial, el resultado será representado mediante dos leds, uno que representa el reporte exitoso (ACK) o el que indica falla de comunicación (NAK).

Cuando el comunicador reporte una supervisión a monitoreo o al servidor, encenderá ambos leds simultáneamente.

7.4 Programación del Comunicador y Panel desde la app Garnet Programmer

El comunicador se programa a través de la app "Garnet Programmer". Esta app además permite programar los paneles de alarmas Garnet.

Para descargar la app de programación escanee los siguientes códigos QR según corresponda o bien busque en la tienda de descargas la aplicación Garnet Programmer.



Android



iOs (iPhone)

Seguir los siguientes pasos:

- 1) Presionar el botón de la placa que indica "AP ENABLE". Esto hará que el comunicador genera una red WiFi durante un periodo de 5 minutos.
- 2) Busque en su teléfono las redes WiFi disponibles y conéctese con la red WiFi cuyo nombre es "PC-900xxxxxx". Siendo XXXXXX los últimos 6 dígitos de la mac del comunicador.
- 3) Ingrese la clave de la red por defecto: admin1234.
- 4) Una vez que el comunicador ingrese en modo programación. Los led se comportaran de la siguiente manera

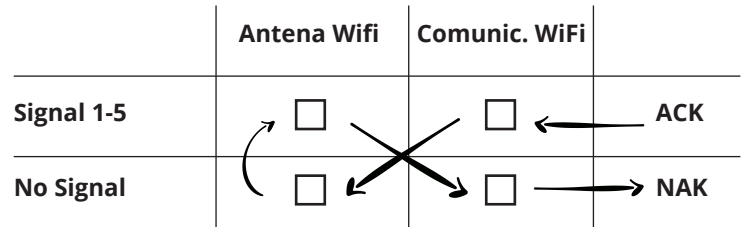

En caso de no conseguir este resultado. Repita los pasos desde el principio. Es indispensable que el celular este en modo "Avión" al momento de conectarse contra la red WiFi del modulo

- 5) Una vez listo, abra la aplicación Garnet Programmer y siga las instrucciones que desea programar.

NOTA: En la programación del comunicador dentro de la pantalla "estado" deberá tomar nota del Número del Sistema ya que será utilizado en el siguiente paso.

7.5 Habilitación de Teléfonos o Terminales

Para habilitar los teléfonos, primero debe asegurarse que el comunicador fue previamente configurado y tenga una conexión exitosa a internet a través de una conexión Wifi o mediante el uso de datos móviles.

Desde la tienda de su teléfono descargue la aplicación para el Usuario "Garnet Control"



Android

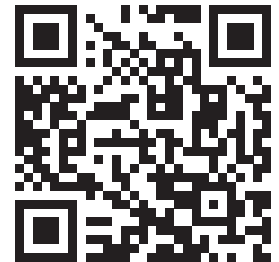

iOs (iPhone)

Una vez descargada la aplicación deberá registrarse utilizando sus datos personales.

Luego dentro de la aplicación presionar el botón "+" para agregar un nuevo sistema, deberá ingresar el Número del Sistema obtenido en el paso anterior, un nombre que identifique al sistema de alarma que está instalado y por último un icono. Luego deberá iniciar la conexión con su teléfono desde el comunicador. Deberá presionar 3 veces seguidas el botón "AP ENABLED", o bien si dispone de un teclado LCD presione [] + 8 + 7.

La confirmación de habilitación exitosa será parpadeando los 4 leds superiores de indicación de antenas y comunicaciones. Luego de esto presione el botón "Verificar" en su teléfono celular.

En segundos su aplicación estará lista para ser usada

NOTA: La aplicación Garnet Control permite asociar hasta 20 usuarios totales.

El usuario principal que fue asociado será catalogado como "Administrador". Este usuario podrá invitar a los 19 usuarios restantes del sistema con dos categorías de usuarios distintas:

• Usuario Principal:

Este usuario puede ser definido por el administrador en cuanto a las funciones y permisos que tenga sobre el panel de alarmas.

Por Ejemplo: Se puede tener un usuario como Familiar que tenga tildado todas las funciones de control a distancia y recepción de eventos. Pero así mismo puedo tener un usuario principal que solamente le permita la recepción de eventos.

• Usuario Secundario:

Este usuario no permite modificaciones de atributos. Solamente dicho usuario puede visualizar cámaras del sistema.

Para invitar usuarios debe dirigirse a la pestaña comunidad.

7.6 Videos de programación

Garnet Programmer

En el siguiente Código QR usted encontrará toda la información necesaria para la programación de dicho comunicador y su respectivo panel de alarmas. En tal caso de no lograr programar los equipos podrá ver la siguiente información intuitiva.



Video Garnet Programmer

7.7 Resetear la configuración del comunicador a los valores de fábrica

Para resetear el comunicador a los valores de fábrica, deberá presionarse el botón "AP ENABLED" por más de 6 segundos, hasta que todos los leds de antenas y comunicaciones parpadeen juntos.

SECCIÓN 8: Comunicador Adicional COM-900

Módulo de comunicación para redes celulares. El COM-900 / COM-904 se conecta a la familia PC-900 a través de un zócalo ubicado en la placa principal que permite agregar rápidamente un medio más de comunicación al sistema de seguridad. El COM-900 no requiere de alimentación externa ni gabinetes adicionales.

8.1 Información General

El comunicador COM-900 / COM-904 está diseñado para reportar eventos mediante una conexión de datos móviles:

El comunicador prioriza las comunicaciones a través de una conexión Wifi, por lo tanto, la conexión o transmisión de datos por telefonía móvil es utilizada como respaldo ante una falla o ausencia en la conexión de la red Wifi.

8.2 Especificaciones Técnicas:

Red móvil UMTS/HSDPA

- Transmisión: GSM, GPRS / SMS.
- Cuatribanda Automático: 850/1900MHz UMTS 850/900/1800/1900MHz GSM
- Configuración de Carriers: Automática.
- 110dBm @UMTS Bands -108.5dBm @GSM 900MHz -108.5dBm @GSM 1800MHz
- Red móvil UMTS/HSDPA.
- Compatible con PC-900G / PC-900T
- 1 Destinatario de redes móviles para reportes a monitoreo
- Permite la programación propia y del panel con el software AC4
- Permite la programación por App en modo AP desde Garnet Programmer
- Reportes con formato residencial.
- Puede usar nombres de dominio en lugar de direcciones IP.
- Conexión con pines en placa PC-900
- Permite la operación remota del sistema a través de teléfonos inteligentes utilizando la App Garnet Control.
- Hasta 20 usuarios residenciales.
- Comunicación de Reportes usando UDP.
- Período de supervisión por Red móvil configurable desde 1 a 9999 minutos.
- Dos formatos de reporte Garnet: DC1 y SDC2.
- 4 Led's indicadores de estado y señal sobre la placa.
- No requiere batería propia, comparte la batería del panel de alarmas.

8.3 Descripción sobre el módulo:

Formatos de Comunicación:

El comunicador de Alarma COM-900 / COM-904 está diseñado para enviar señales de alarma a receptoras de monitoreo que reciban eventos bajo los protocolos de comunicación DC1 y SDC2.

Modos de control de paneles:

El comunicador COM-900 / COM-904 permite controlar los paneles a través de dos métodos, uno método es mediante la utilización de la aplicación Garnet Control, y el otro método es a través de mensajes de texto o SMS.

Paneles compatibles:

El comunicador COM-900 / COM-904 es compatible con los paneles PC-900G / PC-900T

Debe ser instalado en la cama de pines que disponen los paneles PC-900

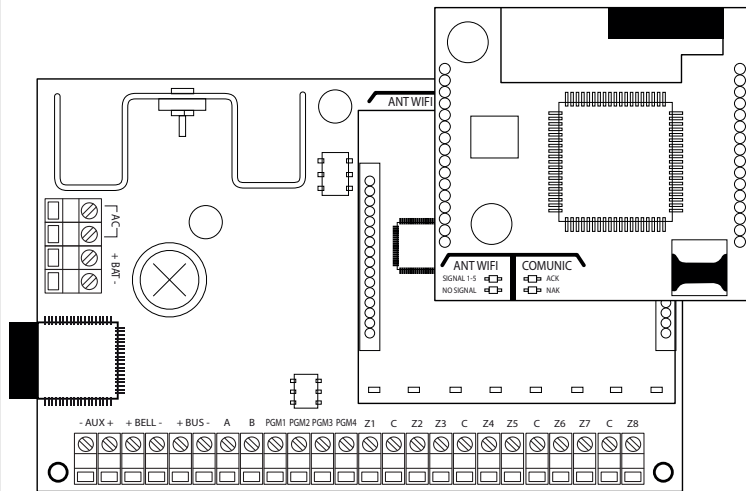

8.4 Indicaciones lumínicas de estados

El comunicador COM-900 / COM-904 incorpora una variedad de leds encargados de informar los diferentes estados del comunicador.

Hay leds que indican la intensidad de señal de la red móvil y los resultados de los reportes al servidor y a la estación de monitoreo.

Explicación de las indicaciones lumínicas:

| | Antena Wifi | Antena 3G | |
|------------|--------------------------|--------------------------|-----|
| Signal 1-5 | <input type="checkbox"/> | <input type="checkbox"/> | ACK |
| No Signal | <input type="checkbox"/> | <input type="checkbox"/> | NAK |

Hay dos grupos de leds, los que informan la intensidad de señal de conexión con la red móvil y los que informan los resultados de las comunicaciones por la misma red

Leds indicadores de Señal de la red móvil.

Estos leds informan si el comunicador se encuentra o no conectado a una red. Si el comunicador se encuentra conectado en una red móvil, el Led azul que representa la Antena de 3G indicará su intensidad de señal parpadeando tantas veces como sea su nivel de señal.

La cantidad de destellos representan el nivel de señal, siendo 1 destello para un nivel de señal muy bajo y 5 destellos para indicar el máximo nivel de señal. Si el comunicador no se encuentra conectado a una red móvil, el led rojo "No Signal" estará encendido indicando que el comunicador no se encuentra conectado a una red móvil.

Leds indicadores de Comunicación

El comunicador está preparado para comunicar a través de datos móviles. En cualquiera de los casos, cuando haya una comunicación o algún tipo de reporte, su resultado será indicado mediante los leds que representan las comunicaciones. Cuando se realice un reporte a la estación de monitoreo o en formato residencial, el resultado será representado mediante dos leds, uno que representa el reporte exitoso (ACK) o el que indica falla de comunicación (NAK). Cuando el comunicador reporte una supervisión a monitoreo o al servidor, encenderá ambos leds simultáneamente.

Led "NET".

Este led indica el estado de la red de datos móviles.

| Estado | Descripción |
|------------------------------------|---------------------|
| 200mS encendido / 1800 mS apagado | Buscando Red |
| 1800 mS encendido / 200 mS apagado | Ocioso |
| 125 mS encendido / 125 mS apagado | Transfiriendo datos |

8.5 Programación del comunicador

La programación del comunicador COM-900 / COM-904 se hace a través de la aplicación Garnet Programmer. (Ver Sección 7)

SECCIÓN 9: Códigos de Reportes Transmitidos en Contact ID y SIA

| Tipo de Evento | Contact ID | | SIA | |
|---|-----------------------|--------------------------|-----------------------|--------------------------|
| | Nuevo evento o armado | Restauración o Desarmado | Nuevo evento o Armado | Restauración o Desarmado |
| Tecla Emergencia Médica | 1 1AA | 3 1AA | MA | MH |
| Tecla Emergencia Incendio | 1 115 | 3 115 | FA | FH |
| Tecla Emergencia Policial | 1 12A | 3 12A | PA | PH |
| Desarmado por Coacción | 1 121 | - | HA | - |
| Alarma en Zona | 1 13A | 3 13A | BA | BH |
| Alarma Perimetral | 1 131 | 3 131 | BA | BH |
| Alarma en Zona Interior | 1 132 | 3 132 | BA | BH |
| Alarma en Zona 24 Hs | 1 133 | 3 133 | BA | BH |
| Alarma Zona Entrada/Salida | 1 134 | 3 134 | BA | BH |
| Tamper | 1 137 | 3 137 | TA | TH |
| Verificación de Intrusos | 1 139 | - | BV | - |
| Alarma no Verificada | 1 378 | - | BG | - |
| Asalto | 1 122 | 3 122 | PA | PH |
| Inundación | 1 154 | 3 154 | WA | WH |
| Tamper de sensor inalámbrico | 1 383 | 3 383 | TA | TH |
| Tamper de Teclado (4) | 1 145 | 3 145 | TA | TH |
| Falla de Supervisión de Sensor Inalámbrico | 1 381 | 3 381 | YX | YZ |
| Falla de Red | 1 3A1 | 3 3A1 | AT | AR |
| Baja Batería en Panel | 1 3A2 | 3 3A2 | YT | YR |
| Reset del Sistema | 1 3A5 | - | RR | - |
| Cambio de programación en panel y/o textos de teclado | 1 3A6 | - | LS | - |
| Apagado del Sistema | 1 3A8 | - | YX | - |
| Fuente de alimentación Sobrecargada | 1 312 | 3 312 | YI | YJ |
| Fallo en circuito de Sirena | 1 321 | 3 321 | YA | YH |
| Falla en Módulo Expansor (3) | 1 333 | 3 333 | ET | ER |
| Falla en Módulo de Datos Móviles | 1 333 | 3 333 | ET | ER |
| Falla en Módulo Wifi | 1 333 | 3 333 | ET | ER |
| Fallo en comunicación | 1 354 | 3 354 | YC | YK |
| Restauración de Línea Telefónica | - | 3 351 | - | LK |
| Arma/Desarma | 3 4AA | 1 4AA | OP | CL |
| Arma/Desarma Usuario | 3 4A1 | 1 4A1 | OP | CL |
| Armado/Desarmado Automático | 3 4A3 | 1 4A3 | OA | CA |
| Tarde para armar/desarmar | 1 4A4 | 3 4A4 | OJ | CJ |
| Cancelación | 1 4A6 | - | BC | - |
| Armado/Desarmado Remoto (1) | 3 4A7 | 1 4A7 | OQ | CQ |
| Armado/Desarmado por Llave | 3 4A9 | 1 4A9 | OS | CS |
| Armado Presente | 3 441 | - | OP | - |
| Armado/Desarmado Temprano | 3 451 | 1 451 | OK | CK |
| Armado/Desarmado Rápido (2) | 3 4A1 | 1 4A1 | OP | CL |
| Falla en Autoarmado | 1 455 | - | CI | - |
| Cierre Reciente | 1459 | - | CR | - |
| Bypass de Zona | 1 57A | 3 57A | UB | UU |
| Bypass por Grupo | 1 574 | 3 574 | BB | BU |
| Reporte de Test Manual | 1 6A1 | - | RX | - |
| Reporte de Test Periódico sin Fallas | 1 6A2 | - | RP | - |
| Reporte de Test Periódico con Fallas | 1 6A8 | - | RY | - |
| Reporte de Test Seguidor | 1 6A5 | - | TX | - |
| Reloj fuera de hora | 1 626 | - | JT | - |
| Ingreso a programación | 1 627 | - | LB | - |
| Salida de Programación | 1 628 | - | LS | - |
| Programación del Reloj | 1 3A6 | - | JD | - |
| Fallo de Red Fuente Auxiliar | 1 342 | 3 342 | AT | AR |
| Baja batería Fuente Auxiliar | 1 338 | 3 338 | YT | YR |
| Fallo Link Datos Móviles | 1 35A | 3 35A | YC | YK |
| Fallo Link Wifi | 1 35A | 3 35A | YC | YK |
| Baja batería en sensor inalámbrico | 1 384 | 3 384 | XT | XR |
| Falla en Zona de Incendio | 1 373 | 3 373 | FT | FJ |

El armado por COM-900 / COM-904 se reporta como usuario 70.

El armado por cable local (PC-Link) se reporta como usuario 75.

El armado por inactividad se reporta como usuario 77.

El armado por Módulo Wifi se reporta como usuario 80.

El armado/desarmado rápido se reporta como usuario 0.

La falla de supervisión de los teclados se identifican con el número de zona/usuario. Por ejemplo, la falla del teclado con address 1 se reporta con el campo de zona/usuario igual a 1.

Un teclado con address 8 se reportará con el campo de zona/usuario igual a 8.

Las fallas de supervisión de los módulos expansores se identifican a través del campo zona/usuario y los valores reportados son el 9 para el expansor1 hasta el 11 para el expansor

El fallo de supervisión de la fuente auxiliar se reporta con el campo zona/usuario igual a 12.

La falla del módulo de Datos Móviles se reporta con el campo zona/usuario igual 13. La falla del Módulo Wifi se reporta con el campo zona/usuario igual 14.

El fallo de Link de Datos Móviles se reporta con el campo zona/usuario igual a 1.

El fallo de Link de Wifi se reporta con el campo zona/usuario igual a 2.

Los tampers de teclados se identifican en el campo "número de zona/usuario" y los reportados son el 41 para el teclado con address1 hasta el 48, para el teclado con address 8.

SECCIÓN 10: Parametros de programación

Comando Número 001: Código de Usuario Maestro (Usuario N° 32)

| | | | | |
|--------------------------------|-----|-----|-----|-----|
| Valores predeterminados -----> | 1 | 2 | 3 | 4 |
| | 0 | 0 | 1 | |
| Posiciones -----> | (1) | (2) | (3) | (4) |

Posiciones de dígito (1) - (4): Código de Usuario Maestro

El código debe tener 4 dígitos. Los valores válidos son 0-9. Si programa los valores [0000] el código será anulado.

Comando Número 003: Código de Instalador

| | | | | |
|--------------------------------|-----|-----|-----|-----|
| Valores predeterminados -----> | 5 | 5 | 5 | 5 |
| | 0 | 0 | 3 | |
| Posiciones -----> | (1) | (2) | (3) | (4) |

Posiciones de dígito (1) - (4): Código de Instalador

El código debe tener 4 dígitos. Los valores válidos son 0-9

Comando Número 004: Código de Coacción (Partición N° 1)

| | | | | |
|--------------------------------|-----|-----|-----|-----|
| Valores predeterminados -----> | 0 | 0 | 0 | 0 |
| | 0 | 0 | 4 | |
| Posiciones -----> | (1) | (2) | (3) | (4) |

Posiciones de dígito (1) - (4): Código de Coacción

El código debe tener 4 dígitos. Los valores válidos son 0-9

Comando Número 005: Código de Coacción (Partición N° 2)

| | | | | |
|--------------------------------|-----|-----|-----|-----|
| Valores predeterminados -----> | 0 | 0 | 0 | 0 |
| | 0 | 0 | 5 | |
| Posiciones -----> | (1) | (2) | (3) | (4) |

Posiciones de dígito (1) - (4): Código de Coacción

El código debe tener 4 dígitos. Los valores válidos son 0-9

Comando Número 006: Código de Coacción (Partición N° 3)

| | | | | |
|--------------------------------|-----|-----|-----|-----|
| Valores predeterminados -----> | 0 | 0 | 0 | 0 |
| | 0 | 0 | 6 | |
| Posiciones -----> | (1) | (2) | (3) | (4) |

Posiciones de dígito (1) - (4): Código de Coacción

El código debe tener 4 dígitos. Los valores válidos son 0-9

Comando Número 007: Código de Coacción (Partición N° 4)

| | | | | |
|--------------------------------|-----|-----|-----|-----|
| Valores predeterminados -----> | 0 | 0 | 0 | 0 |
| | 0 | 0 | 7 | |
| Posiciones -----> | (1) | (2) | (3) | (4) |

Posiciones de dígito (1) - (4): Código de Coacción

El código debe tener 4 dígitos. Los valores válidos son 0-9

Comando Número 012: Código de Coacción para Control de Acceso.

| | | | | |
|--------------------------------|-----|-----|-----|-----|
| Valores predeterminados -----> | 0 | 0 | 0 | 0 |
| | 0 | 1 | 2 | |
| Posiciones -----> | (1) | (2) | (3) | (4) |

Posiciones de dígito (1) - (4): Código de Coacción

El código debe tener 4 dígitos. Los valores válidos son 0-9

Comando Número 017: Código de Programación por cable (PC Link)

| | | | | |
|--------------------------------|-----|-----|-----|-----|
| Valores predeterminados -----> | 1 | 1 | 1 | 1 |
| | 0 | 1 | 7 | |
| Posiciones -----> | (1) | (2) | (3) | (4) |

Posiciones de dígito (1) - (4): Código de Programación (PC Link)

El código debe tener 4 dígitos. Los valores válidos son 0-9

Comando Número 025: Atributos del Código de Usuario N°1

| | | | | | | | | |
|--------------------------------|-----|-----|-----|-----|-----|-----|-----|-----|
| Valores predeterminados -----> | 1 | 0 | 0 | 0 | 1 | 1 | 1 | 0 |
| | 0 | 2 | 5 | | | | | |
| Posiciones -----> | (1) | (2) | (3) | (4) | (5) | (6) | (7) | (8) |

Posición de dígito (1): Asignación de Partición N° 1

0 = No Controla Partición N° 1

1 = Controla la Partición N° 1

Posición de dígito (2): Asignación de Partición N° 2

0 = No Controla Partición N° 2

1 = Controla la Partición N° 2

Posición de dígito (3): Asignación de Partición N° 3

0 = No Controla Partición N° 3

1 = Controla la Partición N° 3

Posición de dígito (4): Asignación de Partición N° 4

0 = No controla la Partición N°4

1 = Controla la Partición N°4

Posición de dígito (5): Habilitación de Armado

0 = Armado Deshabilitado

1 = Armado Habilitado

Posición de dígito (6): Habilitación de Desarmado

0 = Desarmado Deshabilitado

1 = Desarmado Habilitado

Posición de dígito (7): Habilitación del Bypass de Zonas y Control de PGMs

0 = Bypass de zonas y Control de PGMs deshabilitado

1 = Bypass de zonas y Control de PGMs habilitado

Posición de dígito (8): Programación de Códigos de Usuario y textos del teclado

0 = No Programa Códigos de Usuario

1 = Programa Códigos de Usuario

Nota: Los Comandos del 026 al 057 (Funciones de los Códigos de Usuarios) se programan de la misma manera que el Comando N° 025.

Comando Número 026: Atributos del Código de Usuario N° 2

| | | | | | | | | |
|--------------------------------|-----|-----|-----|-----|-----|-----|-----|-----|
| Valores predeterminados -----> | 1 | 0 | 0 | 0 | 1 | 1 | 1 | 0 |
| | 0 | 2 | 6 | | | | | |
| Posiciones -----> | (1) | (2) | (3) | (4) | (5) | (6) | (7) | (8) |

Comando Número 027: Atributos del Código de Usuario N° 3

| | | | | | | | | |
|--------------------------------|-----|-----|-----|-----|-----|-----|-----|-----|
| Valores predeterminados -----> | 1 | 0 | 0 | 0 | 1 | 1 | 1 | 0 |
| | 0 | 2 | 7 | | | | | |
| Posiciones -----> | (1) | (2) | (3) | (4) | (5) | (6) | (7) | (8) |

Comando Número 028: Atributos del Código de Usuario N° 4

| | | | | | | | | |
|--------------------------------|-----|-----|-----|-----|-----|-----|-----|-----|
| Valores predeterminados -----> | 1 | 0 | 0 | 0 | 1 | 1 | 1 | 0 |
| | 0 | 2 | 8 | | | | | |
| Posiciones -----> | (1) | (2) | (3) | (4) | (5) | (6) | (7) | (8) |

Comando Número 029: Atributos del Código de Usuario N° 5

| | | | | | | | | |
|--------------------------------|-----|-----|-----|-----|-----|-----|-----|-----|
| Valores predeterminados -----> | 1 | 0 | 0 | 0 | 1 | 1 | 1 | 0 |
| | 0 | 2 | 9 | | | | | |
| Posiciones -----> | (1) | (2) | (3) | (4) | (5) | (6) | (7) | (8) |

Comando Número 030: Atributos del Código de Usuario N° 6

| | | | | | | | | |
|--------------------------------|-----|-----|-----|-----|-----|-----|-----|-----|
| Valores predeterminados -----> | 1 | 0 | 0 | 0 | 1 | 1 | 1 | 0 |
| | 0 | 3 | 0 | | | | | |
| Posiciones -----> | (1) | (2) | (3) | (4) | (5) | (6) | (7) | (8) |

Comando Número 031: Atributos del Código de Usuario N° 7

| | | | | | | | | |
|--------------------------------|-----|-----|-----|-----|-----|-----|-----|-----|
| Valores predeterminados -----> | 1 | 0 | 0 | 0 | 1 | 1 | 1 | 0 |
| | 0 | 3 | 1 | | | | | |
| Posiciones -----> | (1) | (2) | (3) | (4) | (5) | (6) | (7) | (8) |

Comando Número 032: Atributos del Código de Usuario N° 8

| | | | | | | | | |
|--------------------------------|-----|-----|-----|-----|-----|-----|-----|-----|
| Valores predeterminados -----> | 1 | 0 | 0 | 0 | 1 | 1 | 1 | 0 |
| | 0 | 3 | 2 | | | | | |
| Posiciones -----> | (1) | (2) | (3) | (4) | (5) | (6) | (7) | (8) |

Comando Número 033: Atributos del Código de Usuario N° 9

| | | | | | | | | |
|--------------------------------|-----|-----|-----|-----|-----|-----|-----|-----|
| Valores predeterminados -----> | 1 | 0 | 0 | 0 | 1 | 1 | 1 | 0 |
| | 0 | 3 | 3 | | | | | |
| Posiciones -----> | (1) | (2) | (3) | (4) | (5) | (6) | (7) | (8) |

Comando Número 034: Atributos del Código de Usuario N° 10.

| | | | | | | | | |
|--------------------------------|-----|-----|-----|-----|-----|-----|-----|-----|
| Valores predeterminados -----> | 1 | 0 | 0 | 0 | 1 | 1 | 1 | 0 |
| | 0 | 3 | 4 | | | | | |
| Posiciones -----> | (1) | (2) | (3) | (4) | (5) | (6) | (7) | (8) |

Comando Número 035: Atributos del Código de Usuario N° 11

| | | | | | | | | |
|--------------------------------|-----|-----|-----|-----|-----|-----|-----|-----|
| Valores predeterminados -----> | 1 | 0 | 0 | 0 | 1 | 1 | 1 | 0 |
| | 0 | 3 | 5 | | | | | |
| Posiciones -----> | (1) | (2) | (3) | (4) | (5) | (6) | (7) | (8) |

Comando Número 036: Atributos del Código de Usuario N° 12
Valores predeterminados -----> 1 0 0 0 1 1 1 0

| | | | | | | | | | |
|---|---|---|--|--|--|--|--|--|--|
| 0 | 3 | 6 | | | | | | | |
|---|---|---|--|--|--|--|--|--|--|

Posiciones -----> (1) (2) (3) (4) (5) (6) (7) (8)

Comando Número 037: Atributos del Código de Usuario N° 13
Valores predeterminados -----> 1 0 0 0 1 1 1 0

| | | | | | | | | | |
|---|---|---|--|--|--|--|--|--|--|
| 0 | 3 | 7 | | | | | | | |
|---|---|---|--|--|--|--|--|--|--|

Posiciones -----> (1) (2) (3) (4) (5) (6) (7) (8)

Comando Número 038: Atributos del Código de Usuario N° 14
Valores predeterminados -----> 1 0 0 0 1 1 1 0

| | | | | | | | | | |
|---|---|---|--|--|--|--|--|--|--|
| 0 | 3 | 8 | | | | | | | |
|---|---|---|--|--|--|--|--|--|--|

Posiciones -----> (1) (2) (3) (4) (5) (6) (7) (8)

Comando Número 039: Atributos del Código de Usuario N° 15
Valores predeterminados -----> 1 0 0 0 1 1 1 0

| | | | | | | | | | |
|---|---|---|--|--|--|--|--|--|--|
| 0 | 3 | 9 | | | | | | | |
|---|---|---|--|--|--|--|--|--|--|

Posiciones -----> (1) (2) (3) (4) (5) (6) (7) (8)

Comando Número 040: Atributos del Código de Usuario N° 16
Valores predeterminados -----> 1 0 0 0 1 1 1 0

| | | | | | | | | | |
|---|---|---|--|--|--|--|--|--|--|
| 0 | 4 | 0 | | | | | | | |
|---|---|---|--|--|--|--|--|--|--|

Posiciones -----> (1) (2) (3) (4) (5) (6) (7) (8)

Comando Número 041: Atributos del Código de Usuario N° 17
Valores predeterminados -----> 1 0 0 0 1 1 1 0

| | | | | | | | | | |
|---|---|---|--|--|--|--|--|--|--|
| 0 | 4 | 1 | | | | | | | |
|---|---|---|--|--|--|--|--|--|--|

Posiciones -----> (1) (2) (3) (4) (5) (6) (7) (8)

Comando Número 042: Atributos del Código de Usuario N° 18
Valores predeterminados -----> 1 0 0 0 1 1 1 0

| | | | | | | | | | |
|---|---|---|--|--|--|--|--|--|--|
| 0 | 4 | 2 | | | | | | | |
|---|---|---|--|--|--|--|--|--|--|

Posiciones -----> (1) (2) (3) (4) (5) (6) (7) (8)

Comando Número 043: Atributos del Código de Usuario N° 19
Valores predeterminados -----> 1 0 0 0 1 1 1 0

| | | | | | | | | | |
|---|---|---|--|--|--|--|--|--|--|
| 0 | 4 | 3 | | | | | | | |
|---|---|---|--|--|--|--|--|--|--|

Posiciones -----> (1) (2) (3) (4) (5) (6) (7) (8)

Comando Número 044: Atributos del Código de Usuario N° 20
Valores predeterminados -----> 1 0 0 0 1 1 1 0

| | | | | | | | | | |
|---|---|---|--|--|--|--|--|--|--|
| 0 | 4 | 4 | | | | | | | |
|---|---|---|--|--|--|--|--|--|--|

Posiciones -----> (1) (2) (3) (4) (5) (6) (7) (8)

Comando Número 045: Atributos del Código de Usuario N° 21
Valores predeterminados -----> 1 0 0 0 1 1 1 0

| | | | | | | | | | |
|---|---|---|--|--|--|--|--|--|--|
| 0 | 4 | 5 | | | | | | | |
|---|---|---|--|--|--|--|--|--|--|

Posiciones -----> (1) (2) (3) (4) (5) (6) (7) (8)

Comando Número 046: Atributos del Código de Usuario N° 22
Valores predeterminados -----> 1 0 0 0 1 1 1 0

| | | | | | | | | | |
|---|---|---|--|--|--|--|--|--|--|
| 0 | 4 | 6 | | | | | | | |
|---|---|---|--|--|--|--|--|--|--|

Posiciones -----> (1) (2) (3) (4) (5) (6) (7) (8)

Comando Número 047: Atributos del Código de Usuario N° 23
Valores predeterminados -----> 1 0 0 0 1 1 1 0

| | | | | | | | | | |
|---|---|---|--|--|--|--|--|--|--|
| 0 | 4 | 7 | | | | | | | |
|---|---|---|--|--|--|--|--|--|--|

Posiciones -----> (1) (2) (3) (4) (5) (6) (7) (8)

Comando Número 048: Atributos del Código de Usuario N° 24
Valores predeterminados -----> 1 0 0 0 1 1 1 0

| | | | | | | | | | |
|---|---|---|--|--|--|--|--|--|--|
| 0 | 4 | 8 | | | | | | | |
|---|---|---|--|--|--|--|--|--|--|

Posiciones -----> (1) (2) (3) (4) (5) (6) (7) (8)

Comando Número 049: Atributos del Código de Usuario N° 25
Valores predeterminados -----> 1 0 0 0 1 1 1 0

| | | | | | | | | | |
|---|---|---|--|--|--|--|--|--|--|
| 0 | 4 | 9 | | | | | | | |
|---|---|---|--|--|--|--|--|--|--|

Posiciones -----> (1) (2) (3) (4) (5) (6) (7) (8)

Comando Número 050: Atributos del Código de Usuario N° 26
Valores predeterminados -----> 1 0 0 0 1 1 1 0

| | | | | | | | | | |
|---|---|---|--|--|--|--|--|--|--|
| 0 | 5 | 0 | | | | | | | |
|---|---|---|--|--|--|--|--|--|--|

Posiciones -----> (1) (2) (3) (4) (5) (6) (7) (8)

Comando Número 051: Atributos del Código de Usuario N° 27
Valores predeterminados -----> 1 0 0 0 1 1 1 0

| | | | | | | | | | |
|---|---|---|--|--|--|--|--|--|--|
| 0 | 5 | 1 | | | | | | | |
|---|---|---|--|--|--|--|--|--|--|

Posiciones -----> (1) (2) (3) (4) (5) (6) (7) (8)

Comando Número 052: Atributos del Código de Usuario N° 28
Valores predeterminados -----> 1 0 0 0 1 1 1 0

| | | | | | | | | | |
|---|---|---|--|--|--|--|--|--|--|
| 0 | 5 | 2 | | | | | | | |
|---|---|---|--|--|--|--|--|--|--|

Posiciones -----> (1) (2) (3) (4) (5) (6) (7) (8)

Comando Número 053: Atributos del Código de Usuario N° 29
Valores predeterminados -----> 1 0 0 0 1 1 1 0

| | | | | | | | | | |
|---|---|---|--|--|--|--|--|--|--|
| 0 | 5 | 3 | | | | | | | |
|---|---|---|--|--|--|--|--|--|--|

Posiciones -----> (1) (2) (3) (4) (5) (6) (7) (8)

Comando Número 054: Atributos del Código de Usuario N° 30
Valores predeterminados -----> 1 0 0 0 1 1 1 0

| | | | | | | | | | |
|---|---|---|--|--|--|--|--|--|--|
| 0 | 5 | 4 | | | | | | | |
|---|---|---|--|--|--|--|--|--|--|

Posiciones -----> (1) (2) (3) (4) (5) (6) (7) (8)

Comando Número 055: Atributos del Código de Usuario N° 31
Valores predeterminados -----> 1 0 0 0 1 1 1 0

| | | | | | | | | | |
|---|---|---|--|--|--|--|--|--|--|
| 0 | 5 | 5 | | | | | | | |
|---|---|---|--|--|--|--|--|--|--|

Posiciones -----> (1) (2) (3) (4) (5) (6) (7) (8)

Comando Número 056: Atributos del Código de Usuario N° 32 (Maestro)
Valores predeterminados -----> 1 1 1 1 1 1 1 1

| | | | | | | | | | |
|---|---|---|--|--|--|--|--|--|--|
| 0 | 5 | 6 | | | | | | | |
|---|---|---|--|--|--|--|--|--|--|

Posiciones -----> (1) (2) (3) (4) (5) (6) (7) (8)

Comando Número 070: Configuración de Zona N° 1
Valores predeterminados -----> 0 1

| | | | | | | | | | |
|---|---|---|--|--|--|--|--|--|--|
| 0 | 7 | 0 | | | | | | | |
|---|---|---|--|--|--|--|--|--|--|

Posiciones -----> (1) (2)

Posición de dígito (1) - (2):

- 00 = Zona Nula
- 01 = Zona con Demora 1
- 02 = Zona con Demora 2
- 03 = Zona con Demora 3
- 04 = Zona con Demora 4
- 05 = Zona Instantánea
- 06 = Zona de Caja Fuerte/Control de Acceso
- 07 = Zona de 24 Hs
- 08 = Zona Tamper (24 Hs)
- 09 = Zona Asalto (24 Hs)
- 10 = Zona Emergencia Medica (24 Hs)
- 11 = Zona Incendio (24 Hs)
- 12 = Zona Pérdida de Agua (24 Hs)
- 13 = Zona Seguidora
- 14 = Zona Interior y Seguidora (Autoanulable)
- 15 = Zona Keypress Part. N° 1
- 16 = Zona Keypress Part. N° 2
- 17 = Zona Keypress Part. N° 3
- 18 = Zona Keypress Part. N° 4

Nota: Los Comandos del 071 al 101 (Configuración de Zonas) se programan de la misma manera que el Comando N° 070.

Comando Número 071: Configuración de Zona N° 2
Valores predeterminados -----> 1 4

| | | | | | | | | | |
|---|---|---|--|--|--|--|--|--|--|
| 0 | 7 | 1 | | | | | | | |
|---|---|---|--|--|--|--|--|--|--|

Posiciones -----> (1) (2)

Comando Número 072: Configuración de Zona N° 3
Valores predeterminados -----> 0 5

| | | | | | | | | | |
|---|---|---|--|--|--|--|--|--|--|
| 0 | 7 | 2 | | | | | | | |
|---|---|---|--|--|--|--|--|--|--|

Posiciones -----> (1) (2)

Comando Número 101: Configuración de Zona Nº 32

Valores predeterminados -----> 0 5

| | | | | | | | | | |
|---|---|---|--|--|--|--|--|--|--|
| 1 | 0 | 1 | | | | | | | |
|---|---|---|--|--|--|--|--|--|--|

Posiciones -----> (1) (2)

Comando Número 110: Atributos de Zona Nº 1

Valores predeterminados -----> 1 1 1 0 0 0 1 0

| | | | | | | | | | |
|---|---|---|--|--|--|--|--|--|--|
| 1 | 1 | 0 | | | | | | | |
|---|---|---|--|--|--|--|--|--|--|

Posiciones -----> (1) (2) (3) (4) (5) (6) (7) (8)

Posición de dígito (1): Autoanulación por Alarmas Reiteradas

0 = Deshabilitado

1 = Habilitado

Posición de dígito (2): Bypass de Zona

0 = La Zona no se puede Bypasear

1 = La Zona se puede Bypasear

Posición de dígito (3): Asignación de Partición Nº 1

0 = La Zona no Pertenece a la Partición Nº 1

1 = La Zona Pertenece a la Partición Nº 1

Posición de dígito (4): Asignación de Partición Nº 2

0 = La Zona no Pertenece a la Partición Nº 2

1 = La Zona Pertenece a la Partición Nº 2

Posición de dígito (5): Asignación de Partición Nº 3

0 = La Zona no Pertenece a la Partición Nº 3

1 = La Zona Pertenece a la Partición Nº 3

Posición de dígito (6): Asignación de Partición Nº 4

0 = La Zona no Pertenece a la Partición Nº 4

1 = La Zona Pertenece a la Partición Nº 4

Posición de dígito (7): Sonido

0 = Zona Silenciosa

1 = Zona Audible

Posición de dígito (8): Velocidad de Respuesta

0 = Respuesta Lenta (500 mS)

1 = Respuesta Rapida (50 mS)

Nota: Los Comandos del 111 al 141 (Atributos de Zona) se programan de la misma manera que el Comando Nº 110.**Nota:** Sólo las zonas 1-8 pueden tener velocidad de respuesta rápida.**Comando Número 111:** Atributos de Zona Nº 2

Valores predeterminados -----> 1 1 1 0 0 0 1 0

| | | | | | | | | | |
|---|---|---|--|--|--|--|--|--|--|
| 1 | 1 | 1 | | | | | | | |
|---|---|---|--|--|--|--|--|--|--|

Posiciones -----> (1) (2) (3) (4) (5) (6) (7) (8)

Comando Número 112: Atributos de Zona Nº 3

Valores predeterminados -----> 1 1 1 0 0 0 1 0

| | | | | | | | | | |
|---|---|---|--|--|--|--|--|--|--|
| 1 | 1 | 2 | | | | | | | |
|---|---|---|--|--|--|--|--|--|--|

Posiciones -----> (1) (2) (3) (4) (5) (6) (7) (8)

Comando Número 113: Atributos de Zona Nº 4

Valores predeterminados -----> 1 1 1 0 0 0 1 0

| | | | | | | | | | |
|---|---|---|--|--|--|--|--|--|--|
| 1 | 1 | 3 | | | | | | | |
|---|---|---|--|--|--|--|--|--|--|

Posiciones -----> (1) (2) (3) (4) (5) (6) (7) (8)

Comando Número 114: Atributos de Zona Nº 5

Valores predeterminados -----> 1 1 1 0 0 0 1 0

| | | | | | | | | | |
|---|---|---|--|--|--|--|--|--|--|
| 1 | 1 | 4 | | | | | | | |
|---|---|---|--|--|--|--|--|--|--|

Posiciones -----> (1) (2) (3) (4) (5) (6) (7) (8)

Comando Número 115: Atributos de Zona Nº 6

Valores predeterminados -----> 1 1 1 0 0 0 1 0

| | | | | | | | | | |
|---|---|---|--|--|--|--|--|--|--|
| 1 | 1 | 5 | | | | | | | |
|---|---|---|--|--|--|--|--|--|--|

Posiciones -----> (1) (2) (3) (4) (5) (6) (7) (8)

Comando Número 116: Atributos de Zona Nº 7

Valores predeterminados -----> 1 1 1 0 0 0 1 0

| | | | | | | | | | |
|---|---|---|--|--|--|--|--|--|--|
| 1 | 1 | 6 | | | | | | | |
|---|---|---|--|--|--|--|--|--|--|

Posiciones -----> (1) (2) (3) (4) (5) (6) (7) (8)

Comando Número 117: Atributos de Zona Nº 8

Valores predeterminados -----> 1 1 1 0 0 0 1 0

| | | | | | | | | | |
|---|---|---|--|--|--|--|--|--|--|
| 1 | 1 | 7 | | | | | | | |
|---|---|---|--|--|--|--|--|--|--|

Posiciones -----> (1) (2) (3) (4) (5) (6) (7) (8)

Comando Número 118: Atributos de Zona Nº 9

Valores predeterminados -----> 1 1 1 0 0 0 1 0

| | | | | | | | | | |
|---|---|---|--|--|--|--|--|--|--|
| 1 | 1 | 8 | | | | | | | |
|---|---|---|--|--|--|--|--|--|--|

Posiciones -----> (1) (2) (3) (4) (5) (6) (7) (8)

Comando Número 119: Atributos de Zona Nº 10

Valores predeterminados -----> 1 1 1 0 0 0 1 0

| | | | | | | | | | |
|---|---|---|--|--|--|--|--|--|--|
| 1 | 1 | 9 | | | | | | | |
|---|---|---|--|--|--|--|--|--|--|

Posiciones -----> (1) (2) (3) (4) (5) (6) (7) (8)

Comando Número 120: Atributos de Zona Nº 11

Valores predeterminados -----> 1 1 1 0 0 0 1 0

| | | | | | | | | | |
|---|---|---|--|--|--|--|--|--|--|
| 1 | 2 | 0 | | | | | | | |
|---|---|---|--|--|--|--|--|--|--|

Posiciones -----> (1) (2) (3) (4) (5) (6) (7) (8)

Comando Número 121: Atributos de Zona Nº 12

Valores predeterminados -----> 1 1 1 0 0 0 1 0

| | | | | | | | | | |
|---|---|---|--|--|--|--|--|--|--|
| 1 | 2 | 1 | | | | | | | |
|---|---|---|--|--|--|--|--|--|--|

Posiciones -----> (1) (2) (3) (4) (5) (6) (7) (8)

Comando Número 122: Atributos de Zona Nº 13

Valores predeterminados -----> 1 1 1 0 0 0 1 0

| | | | | | | | | | |
|---|---|---|--|--|--|--|--|--|--|
| 1 | 2 | 2 | | | | | | | |
|---|---|---|--|--|--|--|--|--|--|

Posiciones -----> (1) (2) (3) (4) (5) (6) (7) (8)

Comando Número 123: Atributos de Zona Nº 14

Valores predeterminados -----> 1 1 1 0 0 0 1 0

| | | | | | | | | | |
|---|---|---|--|--|--|--|--|--|--|
| 1 | 2 | 3 | | | | | | | |
|---|---|---|--|--|--|--|--|--|--|

Posiciones -----> (1) (2) (3) (4) (5) (6) (7) (8)

Comando Número 124: Atributos de Zona Nº 15

Valores predeterminados -----> 1 1 1 0 0 0 1 0

| | | | | | | | | | |
|---|---|---|--|--|--|--|--|--|--|
| 1 | 2 | 4 | | | | | | | |
|---|---|---|--|--|--|--|--|--|--|

Posiciones -----> (1) (2) (3) (4) (5) (6) (7) (8)

Comando Número 125: Atributos de Zona Nº 16

Valores predeterminados -----> 1 1 1 0 0 0 1 0

| | | | | | | | | | |
|---|---|---|--|--|--|--|--|--|--|
| 1 | 2 | 5 | | | | | | | |
|---|---|---|--|--|--|--|--|--|--|

Posiciones -----> (1) (2) (3) (4) (5) (6) (7) (8)

Comando Número 126: Atributos de Zona Nº 17

Valores predeterminados -----> 1 1 1 0 0 0 1 0

| | | | | | | | | | |
|---|---|---|--|--|--|--|--|--|--|
| 1 | 2 | 6 | | | | | | | |
|---|---|---|--|--|--|--|--|--|--|

Posiciones -----> (1) (2) (3) (4) (5) (6) (7) (8)

Comando Número 127: Atributos de Zona Nº 18

Valores predeterminados -----> 1 1 1 0 0 0 1 0

| | | | | | | | | | |
|---|---|---|--|--|--|--|--|--|--|
| 1 | 2 | 7 | | | | | | | |
|---|---|---|--|--|--|--|--|--|--|

Posiciones -----> (1) (2) (3) (4) (5) (6) (7) (8)

Comando Número 128: Atributos de Zona Nº 19

Valores predeterminados -----> 1 1 1 0 0 0 1 0

| | | | | | | | | | |
|---|---|---|--|--|--|--|--|--|--|
| 1 | 2 | 8 | | | | | | | |
|---|---|---|--|--|--|--|--|--|--|

Posiciones -----> (1) (2) (3) (4) (5) (6) (7) (8)

Comando Número 129: Atributos de Zona Nº 20

Valores predeterminados -----> 1 1 1 0 0 0 1 0

| | | | | | | | | | |
|---|---|---|--|--|--|--|--|--|--|
| 1 | 2 | 9 | | | | | | | |
|---|---|---|--|--|--|--|--|--|--|

Posiciones -----> (1) (2) (3) (4) (5) (6) (7) (8)

Comando Número 130: Atributos de Zona Nº 21

Valores predeterminados -----> 1 1 1 0 0 0 1 0

| | | | | | | | | | |
|---|---|---|--|--|--|--|--|--|--|
| 1 | 3 | 0 | | | | | | | |
|---|---|---|--|--|--|--|--|--|--|

Posiciones -----> (1) (2) (3) (4) (5) (6) (7) (8)

Comando Número 131: Atributos de Zona Nº 22

Valores predeterminados -----> 1 1 1 0 0 0 1 0

| | | | | | | | | | |
|---|---|---|--|--|--|--|--|--|--|
| 1 | 3 | 1 | | | | | | | |
|---|---|---|--|--|--|--|--|--|--|

Posiciones -----> (1) (2) (3) (4) (5) (6) (7) (8)

Comando Número 132: Atributos de Zona N° 23

Valores predeterminados ----> 1 1 1 0 0 0 1 0

| | | | | | | | | | |
|---|---|---|--|--|--|--|--|--|--|
| 1 | 3 | 2 | | | | | | | |
|---|---|---|--|--|--|--|--|--|--|

Posiciones -----> (1) (2) (3) (4) (5) (6) (7) (8)

Comando Número 133: Atributos de Zona N° 24

Valores predeterminados ----> 1 1 1 0 0 0 1 0

| | | | | | | | | | |
|---|---|---|--|--|--|--|--|--|--|
| 1 | 3 | 3 | | | | | | | |
|---|---|---|--|--|--|--|--|--|--|

Posiciones -----> (1) (2) (3) (4) (5) (6) (7) (8)

Comando Número 134: Atributos de Zona N° 25

Valores predeterminados ----> 1 1 1 0 0 0 1 0

| | | | | | | | | | |
|---|---|---|--|--|--|--|--|--|--|
| 1 | 3 | 4 | | | | | | | |
|---|---|---|--|--|--|--|--|--|--|

Posiciones -----> (1) (2) (3) (4) (5) (6) (7) (8)

Comando Número 135: Atributos de Zona N° 26

Valores predeterminados ----> 1 1 1 0 0 0 1 0

| | | | | | | | | | |
|---|---|---|--|--|--|--|--|--|--|
| 1 | 3 | 5 | | | | | | | |
|---|---|---|--|--|--|--|--|--|--|

Posiciones -----> (1) (2) (3) (4) (5) (6) (7) (8)

Comando Número 136: Atributos de Zona N° 27

Valores predeterminados ----> 1 1 1 0 0 0 1 0

| | | | | | | | | | |
|---|---|---|--|--|--|--|--|--|--|
| 1 | 3 | 6 | | | | | | | |
|---|---|---|--|--|--|--|--|--|--|

Posiciones -----> (1) (2) (3) (4) (5) (6) (7) (8)

Comando Número 137: Atributos de Zona N° 28

Valores predeterminados ----> 1 1 1 0 0 0 1 0

| | | | | | | | | | |
|---|---|---|--|--|--|--|--|--|--|
| 1 | 3 | 7 | | | | | | | |
|---|---|---|--|--|--|--|--|--|--|

Posiciones -----> (1) (2) (3) (4) (5) (6) (7) (8)

Comando Número 138: Atributos de Zona N° 29

Valores predeterminados ----> 1 1 1 0 0 0 1 0

| | | | | | | | | | |
|---|---|---|--|--|--|--|--|--|--|
| 1 | 3 | 8 | | | | | | | |
|---|---|---|--|--|--|--|--|--|--|

Posiciones -----> (1) (2) (3) (4) (5) (6) (7) (8)

Comando Número 139: Atributos de Zona N° 30

Valores predeterminados ----> 1 1 1 0 0 0 1 0

| | | | | | | | | | |
|---|---|---|--|--|--|--|--|--|--|
| 1 | 3 | 9 | | | | | | | |
|---|---|---|--|--|--|--|--|--|--|

Posiciones -----> (1) (2) (3) (4) (5) (6) (7) (8)

Comando Número 140: Atributos de Zona N° 31

Valores predeterminados ----> 1 1 1 0 0 0 1 0

| | | | | | | | | | |
|---|---|---|--|--|--|--|--|--|--|
| 1 | 4 | 0 | | | | | | | |
|---|---|---|--|--|--|--|--|--|--|

Posiciones -----> (1) (2) (3) (4) (5) (6) (7) (8)

Comando Número 141: Atributos de Zona N° 32

Valores predeterminados ----> 1 1 1 0 0 0 1 0

| | | | | | | | | | |
|---|---|---|--|--|--|--|--|--|--|
| 1 | 4 | 1 | | | | | | | |
|---|---|---|--|--|--|--|--|--|--|

Posiciones -----> (1) (2) (3) (4) (5) (6) (7) (8)

Comando Número 142: Zonas de Cruce (1 a 8)

Valores predeterminados ----> 0 0 0 0 0 0 0 0

| | | | | | | | | | |
|---|---|---|--|--|--|--|--|--|--|
| 1 | 4 | 2 | | | | | | | |
|---|---|---|--|--|--|--|--|--|--|

Posiciones -----> (1) (2) (3) (4) (5) (6) (7) (8)

Posición de dígito (1): Zona N° 1

0 = Deshabilitado

1 = Habilitado

Posición de dígito (2): Zona N° 2

0 = Deshabilitado

1 = Habilitado

Posición de dígito (3): Zona N° 3

0 = Deshabilitado

1 = Habilitado

Posición de dígito (4): Zona N° 4

0 = Deshabilitado

1 = Habilitado

Posición de dígito (5): Zona N° 5

0 = Deshabilitado

1 = Habilitado

Posición de dígito (6): Zona N° 6

0 = Deshabilitado

1 = Habilitado

Posición de dígito (7): Zona N° 7

0 = Deshabilitado

1 = Habilitado

Posición de dígito (8): Zona N° 8

0 = Deshabilitado

1 = Habilitado

Nota: Las zonas de cruce sólo funcionan en zonas definidas como Instantáneas, Seguidoras o Interiores.

Comando Número 143: Zonas de Cruce (9 a 16)

Valores predeterminados ----> 0 0 0 0 0 0 0 0

| | | | | | | | | | |
|---|---|---|--|--|--|--|--|--|--|
| 1 | 4 | 3 | | | | | | | |
|---|---|---|--|--|--|--|--|--|--|

Posiciones -----> (1) (2) (3) (4) (5) (6) (7) (8)

Posición de dígito (1): Zona N° 9

0 = Deshabilitado

1 = Habilitado

Posición de dígito (2): Zona N°10

0 = Deshabilitado

1 = Habilitado

Posición de dígito (3): Zona N° 11

0 = Deshabilitado

1 = Habilitado

Posición de dígito (4): Zona N° 12

0 = Deshabilitado

1 = Habilitado

Posición de dígito (5): Zona N° 13

0 = Deshabilitado

1 = Habilitado

Posición de dígito (6): Zona N° 14

0 = Deshabilitado

1 = Habilitado

Posición de dígito (7): Zona N° 15

0 = Deshabilitado

1 = Habilitado

Posición de dígito (8): Zona N° 16

0 = Deshabilitado

1 = Habilitado

Nota: Las zonas de cruce sólo funcionan en zonas definidas como Instantáneas, Seguidoras o Interiores.

Comando Número 144: Zonas de Cruce (17 a 24)

Valores predeterminados ----> 0 0 0 0 0 0 0 0

| | | | | | | | | | |
|---|---|---|--|--|--|--|--|--|--|
| 1 | 4 | 4 | | | | | | | |
|---|---|---|--|--|--|--|--|--|--|

Posiciones -----> (1) (2) (3) (4) (5) (6) (7) (8)

Posición de dígito (1): Zona N° 17

0 = Deshabilitado

1 = Habilitado

Posición de dígito (2): Zona N° 18

0 = Deshabilitado

1 = Habilitado

Posición de dígito (3): Zona N° 19

0 = Deshabilitado

1 = Habilitado

Posición de dígito (4): Zona N° 20

0 = Deshabilitado

1 = Habilitado

Posición de dígito (5): Zona N° 21

0 = Deshabilitado

1 = Habilitado

Posición de dígito (6): Zona N° 22

0 = Deshabilitado

1 = Habilitado

Posición de dígito (7): Zona N° 23

0 = Deshabilitado

1 = Habilitado

Posición de dígito (8): Zona N° 24

0 = Deshabilitado

1 = Habilitado

Nota: Las zonas de cruce sólo funcionan en zonas definidas como Instantáneas, Seguidoras o Interiores.

Comando Número 145: Zonas de Cruce (25 a 32)

Valores predeterminados -----> 0 0 0 0 0 0 0 0

| | | | | | | | | | |
|---|---|---|--|--|--|--|--|--|--|
| 1 | 4 | 5 | | | | | | | |
|---|---|---|--|--|--|--|--|--|--|

Posiciones -----> (1) (2) (3) (4) (5) (6) (7) (8)

Posición de dígito (1): Zona Nº 25

0 = Deshabilitado

1 = Habilitado

Posición de dígito (2): Zona Nº 26

0 = Deshabilitado

1 = Habilitado

Posición de dígito (3): Zona Nº 27

0 = Deshabilitado

1 = Habilitado

Posición de dígito (4): Zona Nº 28

0 = Deshabilitado

1 = Habilitado

Posición de dígito (5): Zona Nº 29

0 = Deshabilitado

1 = Habilitado

Posición de dígito (6): Zona Nº 30

0 = Deshabilitado

1 = Habilitado

Posición de dígito (7): Zona Nº 31

0 = Deshabilitado

1 = Habilitado

Posición de dígito (8): Zona Nº 32

0 = Deshabilitado

1 = Habilitado

Nota: Las zonas de cruce sólo funcionan en zonas definidas como Instantáneas, Seguidoras o Interiores.**Comando Número 146:** Zonas de Inhibición Grupal (1 a 8)

Valores predeterminados -----> 0 0 0 0 0 0 0 0

| | | | | | | | | | |
|---|---|---|--|--|--|--|--|--|--|
| 1 | 4 | 6 | | | | | | | |
|---|---|---|--|--|--|--|--|--|--|

Posiciones -----> (1) (2) (3) (4) (5) (6) (7) (8)

Posición de dígito (1): Zona Nº 1

0 = Deshabilitado

1 = Habilitado

Posición de dígito (2): Zona Nº 2

0 = Deshabilitado

1 = Habilitado

Posición de dígito (3): Zona Nº 3

0 = Deshabilitado

1 = Habilitado

Posición de dígito (4): Zona Nº 4

0 = Deshabilitado

1 = Habilitado

Posición de dígito (5): Zona Nº 5

0 = Deshabilitado

1 = Habilitado

Posición de dígito (6): Zona Nº 6

0 = Deshabilitado

1 = Habilitado

Posición de dígito (7): Zona Nº 7

0 = Deshabilitado

1 = Habilitado

Posición de dígito (8): Zona Nº 8

0 = Deshabilitado

1 = Habilitado

Comando Número 147: Zonas de Inhibición Grupal (9 a 16)

Valores predeterminados -----> 0 0 0 0 0 0 0 0

| | | | | | | | | | |
|---|---|---|--|--|--|--|--|--|--|
| 1 | 4 | 7 | | | | | | | |
|---|---|---|--|--|--|--|--|--|--|

Posiciones -----> (1) (2) (3) (4) (5) (6) (7) (8)

Posición de dígito (1): Zona Nº 9

0 = Deshabilitado

1 = Habilitado

Posición de dígito (2): Zona Nº 10

0 = Deshabilitado

1 = Habilitado

Posición de dígito (3): Zona Nº 11

0 = Deshabilitado

1 = Habilitado

Posición de dígito (4): Zona Nº 12

0 = Deshabilitado

1 = Habilitado

Posición de dígito (5): Zona Nº 13

0 = Deshabilitado

1 = Habilitado

Posición de dígito (6): Zona Nº 14

0 = Deshabilitado

1 = Habilitado

Posición de dígito (7): Zona Nº 15

0 = Deshabilitado

1 = Habilitado

Posición de dígito (8): Zona Nº 16

0 = Deshabilitado

1 = Habilitado

Comando Número 148: Zonas de Inhibición Grupal (17 a 24).

Valores predeterminados -----> 0 0 0 0 0 0 0 0

| | | | | | | | | | |
|---|---|---|--|--|--|--|--|--|--|
| 1 | 4 | 8 | | | | | | | |
|---|---|---|--|--|--|--|--|--|--|

Posiciones -----> (1) (2) (3) (4) (5) (6) (7) (8)

Posición de dígito (1): Zona Nº 17

0 = Deshabilitado

1 = Habilitado

Posición de dígito (2): Zona Nº 18

0 = Deshabilitado

1 = Habilitado

Posición de dígito (3): Zona Nº 19

0 = Deshabilitado

1 = Habilitado

Posición de dígito (4): Zona Nº 20

0 = Deshabilitado

1 = Habilitado

Posición de dígito (5): Zona Nº 21

0 = Deshabilitado

1 = Habilitado

Posición de dígito (6): Zona Nº 22

0 = Deshabilitado

1 = Habilitado

Posición de dígito (7): Zona Nº 23

0 = Deshabilitado

1 = Habilitado

Posición de dígito (8): Zona Nº 24

0 = Deshabilitado

1 = Habilitado

Comando Número 149: Zonas de Inhibición Grupal (25 a 32)

Valores predeterminados -----> 0 0 0 0 0 0 0 0

| | | | | | | | | | |
|---|---|---|--|--|--|--|--|--|--|
| 1 | 4 | 9 | | | | | | | |
|---|---|---|--|--|--|--|--|--|--|

Posiciones -----> (1) (2) (3) (4) (5) (6) (7) (8)

Posición de dígito (1): Zona Nº 25

0 = Deshabilitado

1 = Habilitado

Posición de dígito (2): Zona Nº 26

0 = Deshabilitado

1 = Habilitado

Posición de dígito (3): Zona Nº 27

0 = Deshabilitado

1 = Habilitado

Posición de dígito (4): Zona Nº 28

0 = Deshabilitado

1 = Habilitado

Posición de dígito (5): Zona Nº 29

0 = Deshabilitado

1 = Habilitado

Posición de dígito (6): Zona Nº 30

0 = Deshabilitado

1 = Habilitado

Posición de dígito (7): Zona Nº 31

0 = Deshabilitado

1 = Habilitado

Posición de dígito (8): Zona Nº 32

0 = Deshabilitado

1 = Habilitado

Comando Número 151: Demora de Entrada Nº 1

Valores predeterminados -----> 0 3 0

| | | | | | | | | | |
|---|---|---|--|--|--|--|--|--|--|
| 1 | 5 | 1 | | | | | | | |
|---|---|---|--|--|--|--|--|--|--|

Posiciones -----> (1) (2) (3)

Posiciones de dígito (1) - (3): Demora de Entrada Nº 1

El código debe tener 3 dígitos. Los valores válidos son de 000 a 255 segundos.

Comando Número 152: Demora de Entrada N° 2

Valores predeterminados -----> 0 3 0

| | | | | | |
|---|---|---|--|--|--|
| 1 | 5 | 2 | | | |
|---|---|---|--|--|--|

Posiciones -----> (1) (2) (3)

Posiciones de dígito (1) - (3): Demora de Entrada N° 2

El código debe tener 3 dígitos. Los valores válidos son de 000 a 255 segundos.

Comando Número 153: Demora de Entrada N° 3

Valores predeterminados -----> 0 3 0

| | | | | | |
|---|---|---|--|--|--|
| 1 | 5 | 3 | | | |
|---|---|---|--|--|--|

Posiciones -----> (1) (2) (3)

Posiciones de dígito (1) - (3): Demora de Entrada N° 3

El código debe tener 3 dígitos. Los valores válidos son de 000 a 255 segundos.

Comando Número 154: Demora de Entrada N° 4

Valores predeterminados -----> 0 3 0

| | | | | | |
|---|---|---|--|--|--|
| 1 | 5 | 4 | | | |
|---|---|---|--|--|--|

Posiciones -----> (1) (2) (3)

Posiciones de dígito (1) - (3): Demora de Entrada N° 4

El código debe tener 3 dígitos. Los valores válidos son de 000 a 255 segundos.

Comando Número 155: Demora de Salida Partición N° 1

Valores predeterminados -----> 0 6 0

| | | | | | |
|---|---|---|--|--|--|
| 1 | 5 | 5 | | | |
|---|---|---|--|--|--|

Posiciones -----> (1) (2) (3)

Posiciones de dígito (1) - (3): Demora de Salida Partición N° 1

El código debe tener 3 dígitos. Los valores válidos son de 000 a 255 segundos.

Comando Número 156: Demora de Salida Partición N° 2

Valores predeterminados -----> 0 6 0

| | | | | | |
|---|---|---|--|--|--|
| 1 | 5 | 6 | | | |
|---|---|---|--|--|--|

Posiciones -----> (1) (2) (3)

Posiciones de dígito (1) - (3): Demora de Salida Partición N° 2

El código debe tener 3 dígitos. Los valores válidos son de 000 a 255 segundos.

Comando Número 157: Demora de Salida Partición N° 3

Valores predeterminados -----> 0 6 0

| | | | | | |
|---|---|---|--|--|--|
| 1 | 5 | 7 | | | |
|---|---|---|--|--|--|

Posiciones -----> (1) (2) (3)

Posiciones de dígito (1) - (3): Demora de Salida Partición N° 3

El código debe tener 3 dígitos. Los valores válidos son de 000 a 255 segundos.

Comando Número 158: Demora de Salida Partición N° 4

Valores predeterminados -----> 0 6 0

| | | | | | |
|---|---|---|--|--|--|
| 1 | 5 | 8 | | | |
|---|---|---|--|--|--|

Posiciones -----> (1) (2) (3)

Posiciones de dígito (1) - (3): Demora de Salida Partición N° 4

El código debe tener 3 dígitos. Los valores válidos son de 000 a 255 segundos.

Comando Número 159: Tiempo de Sirena de la Partición N° 1

Valores predeterminados -----> 0 0 5

| | | | | | |
|---|---|---|--|--|--|
| 1 | 5 | 9 | | | |
|---|---|---|--|--|--|

Posiciones -----> (1) (2) (3)

Posiciones de dígito (1) - (3): Tiempo de Sirena de la Partición

El código debe tener 3 dígitos. Los valores válidos son de 000 a 255 minutos.

Comando Número 160: Tiempo de Sirena de la Partición N° 2

Valores predeterminados -----> 0 0 5

| | | | | | |
|---|---|---|--|--|--|
| 1 | 6 | 0 | | | |
|---|---|---|--|--|--|

Posiciones -----> (1) (2) (3)

Posiciones de dígito (1) - (3): Tiempo de Sirena de la Partición

El código debe tener 3 dígitos. Los valores válidos son de 000 a 255 minutos.

Comando Número 161: Tiempo de Sirena de la Partición N° 3

Valores predeterminados -----> 0 0 5

| | | | | | |
|---|---|---|--|--|--|
| 1 | 6 | 1 | | | |
|---|---|---|--|--|--|

Posiciones -----> (1) (2) (3)

Posiciones de dígito (1) - (3): Tiempo de Sirena de la Partición

El código debe tener 3 dígitos. Los valores válidos son de 000 a 255 minutos.

Comando Número 162: Tiempo de Sirena de la Partición N° 4

Valores predeterminados -----> 0 0 5

| | | | | | |
|---|---|---|--|--|--|
| 1 | 6 | 2 | | | |
|---|---|---|--|--|--|

Posiciones -----> (1) (2) (3)

Posiciones de dígito (1) - (3): Tiempo de Sirena de la Partición

El código debe tener 3 dígitos. Los valores válidos son de 000 a 255 minutos.

Comando Número 163: Intervalo de Tiempo para Zonas de Cruce

Valores predeterminados -----> 0 3 0

| | | | | | |
|---|---|---|--|--|--|
| 1 | 6 | 3 | | | |
|---|---|---|--|--|--|

Posiciones -----> (1) (2) (3)

Posiciones de dígito (1) - (3): Ventana de Tiempo para Zonas de Cruce

El código debe tener 3 dígitos. Los valores válidos son de 000 a 255 segundos.

Nota: Si programa un tiempo igual a 000, las zonas de cruce nunca generarán alarma.**Comando Número 165:** Demora de Transmisión de Fallo/Restauración de Red

Valores predeterminados -----> 0 0 0

| | | | | | |
|---|---|---|--|--|--|
| 1 | 6 | 5 | | | |
|---|---|---|--|--|--|

Posiciones -----> (1) (2) (3)

Posiciones de dígito (1) - (3): Demora de Trasmisión de Fallo/Restauración de Red

El código debe tener 3 dígitos. Los valores válidos son de 000 a 255 minutos.

Nota: Esta demora tiene una tolerancia de +/- un minuto**Comando Número 166:** Tiempo de Armado por Inactividad de la Partición N° 1

Valores predeterminados -----> 0 0 0

| | | | | | |
|---|---|---|--|--|--|
| 1 | 6 | 6 | | | |
|---|---|---|--|--|--|

Posiciones -----> (1) (2) (3)

Posiciones de dígito (1) - (3): Tiempo de Armado por Inactividad de la Partición

El código debe tener 3 dígitos. Los valores válidos son de 000 a 255 horas.

Nota: Si programa 000, el armado por inactividad quedará cancelado.**Comando Número 167:** Tiempo de Armado por Inactividad de la Partición N° 2

Valores predeterminados -----> 0 0 0

| | | | | | |
|---|---|---|--|--|--|
| 1 | 6 | 7 | | | |
|---|---|---|--|--|--|

Posiciones -----> (1) (2) (3)

Posiciones de dígito (1) - (3): Tiempo de Armado por Inactividad de la Partición

El código debe tener 3 dígitos. Los valores válidos son de 000 a 255 horas.

Nota: Si programa 000, el armado por inactividad quedará cancelado.**Comando Número 168:** Tiempo de Armado por Inactividad de la Partición N° 3

Valores predeterminados -----> 0 0 0

| | | | | | |
|---|---|---|--|--|--|
| 1 | 6 | 8 | | | |
|---|---|---|--|--|--|

Posiciones -----> (1) (2) (3)

Posiciones de dígito (1) - (3): Tiempo de Armado por Inactividad de la Partición

El código debe tener 3 dígitos. Los valores válidos son de 000 a 255 horas.

Nota: Si programa 000, el armado por inactividad quedará cancelado.**Comando Número 169:** Tiempo de Armado por Inactividad de la Partición N° 4

Valores predeterminados -----> 0 0 0

| | | | | | |
|---|---|---|--|--|--|
| 1 | 6 | 9 | | | |
|---|---|---|--|--|--|

Posiciones -----> (1) (2) (3)

Posiciones de dígito (1) - (3): Tiempo de Armado por Inactividad de la Partición

El código debe tener 3 dígitos. Los valores válidos son de 000 a 255 horas.

Nota: Si programa 000, el armado por inactividad quedará cancelado.**Comando Número 170:** Demora de Re-Transmisión de los informes de Test y Fallo de Red ante un fallo en el envío

Valores predeterminados -----> 0 3 0

| | | | | | |
|---|---|---|--|--|--|
| 1 | 7 | 0 | | | |
|---|---|---|--|--|--|

Posiciones -----> (1) (2) (3)

Posiciones de dígito (1) - (3): Tiempo de Demora de Re-Transmisión

El código debe tener 3 dígitos. Los valores válidos son de 000 a 255 minutos.

Nota: Para cancelar este comando se deberá programar con los dígitos 000**Comando Número 172:** Tiempo de pulso de PGM

Valores predeterminados -----> 0 0 5

| | | | | | |
|---|---|---|--|--|--|
| 1 | 7 | 2 | | | |
|---|---|---|--|--|--|

Posiciones -----> (1) (2) (3)

El código debe tener 3 dígitos. Los valores válidos son de 000 a 255 segundos.

Comando Número 173: Timer Autoarmado de partición con zona de Caja Fuerte/Control de Acceso.

Valores predeterminados -----> 0 3 0
| 1 | 7 | 3 | | | |

Posiciones -----> (1) (2) (3)

El código debe tener tres dígitos. Los valores válidos son de 000 a 255 segundos.

Nota: Si se programa 000, la función será cancelada.

Comando Número 174: Tiempo máximo de partición desarmada o puerta abierta (Control de Acceso)

Valores predeterminados -----> 0 0 0
| 1 | 7 | 4 | | | |

Posiciones -----> (1) (2) (3)

El código debe tener tres dígitos. Los valores válidos son de 000 a 255 segundos.

Nota: Si se programa 000, la función será cancelada.

Comando Número 175: Tiempo de pulso de electro cerradura.

Valores predeterminados -----> 0 0 3
| 1 | 7 | 5 | | | |

Posiciones -----> (1) (2) (3)

El código debe tener tres dígitos. Los valores válidos son de 000 a 255 segundos.

Comando Número 178: Configuración de PGM N° 1

Valores predeterminados -----> 0 0
| 1 | 7 | 8 | | | |

Posiciones -----> (1) (2)

Posición de dígito (1)- (2): Configuración de PGM N° 1

00 = Indicación de Partición N° 1 Activada

01 = Indicación de Partición N° 2 Activada

02 = Indicación de Partición N° 3 Activada

03 = Indicación de Partición N° 4 Activada

04 = Comando de Salida "Mantenido"

05 = Comando de Salida "Pulso"

06 = Uso Futuro

07 = Pulso ante disparo de Alarma

08 = Sirena para Partición N° 1

09 = Sirena para Partición N° 2

10 = Sirena para Partición N° 3

11 = Sirena para Partición N° 4

12 = Uso Futuro

13 = Fallo en Comunicación por Datos Móviles

14 = Uso Futuro

15 = Fallo de Batería

16 = Fallo de Red

17 = Fallo en alimentación de Auxiliar

18 = Reajuste de Sensores de Humo

19 = Uso Futuro

20 = Uso Futuro

21 = Pulso ante coacción/entradera

Nota: Los Comandos del 179 al 181 (Configuración de PGMS) se programan de la misma manera que el Comando N° 178.

Programaciones por defecto de las PGMs 2-4: La PGM N° 2 indica Partición N° 2 Activada, la PGM N° 3 indica Partición N° 3 Activada y la PGM N° 4 indica Partición N° 4 Activada.

Comando Número 179: Configuración de PGM N° 2

Valores predeterminados -----> 0 1
| 1 | 7 | 9 | | | |

Posiciones -----> (1) (2)

Comando Número 180: Configuración de PGM N° 3

Valores predeterminados -----> 0 2
| 1 | 8 | 0 | | | |

Posiciones -----> (1) (2)

Comando Número 181: Configuración de PGM N° 4

Valores predeterminados -----> 0 3
| 1 | 8 | 1 | | | |

Posiciones -----> (1) (2)

Comando Número 182: Configuración de PGM-W N° 1

Valores predeterminados -----> 0 0
| 1 | 8 | 2 | | | |

Posiciones -----> (1) (2)

Posición de dígitos (1)- (2):

00 = Uso Futuro

01 = Uso Futuro

02 = Uso Futuro

03 = Uso Futuro

04 = Comando de Salida "Mantenido"

05 = Comando de Salida "Pulso"

06 = Uso Futuro

07 = Uso Futuro

08 = Sirena para Partición N° 1

09 = Sirena para Partición N° 2

10 = Sirena de Partición N° 3

11 = Sirena de Partición N° 4

Nota: Valores comprendidos del 12 al 20: Uso Futuro.

Nota: Los Comandos del 183 al 185 (Configuración de PGM-Ws) se programan de la misma manera que el Comando N° 182.

Comando Número 183: Configuración de PGM-W N° 2

Valores predeterminados -----> 0 0
| 1 | 8 | 3 | | | |

Posiciones -----> (1) (2)

Comando Número 184: Configuración de PGM-W N° 3

Valores predeterminados -----> 0 0
| 1 | 8 | 4 | | | |

Posiciones -----> (1) (2)

Comando Número 185: Configuración de PGM-W N° 4

Valores predeterminados -----> 0 0
| 1 | 8 | 5 | | | |

Posiciones -----> (1) (2)

Comando Número 190: Asignación de Particiones y Atributos del Teclado N° 1

Valores predeterminados -----> 1 0 0 0 1 0 0 0
| 1 | 9 | 0 | | | | | |

Posiciones -----> (1) (2) (3) (4) (5) (6) (7) (8)

Posición de dígito (1): Asignación de Partición N° 1

0 = El teclado no Controla la Partición N° 1

1 = El teclado Controla la Partición N° 1

Posición de dígito (2): Asignación de Partición N° 2

0 = El teclado no Controla la Partición N° 2

1 = El teclado Controla la Partición N° 2

Posición de dígito (3): Asignación de Partición N° 3

0 = El teclado no Controla la Partición N° 3

1 = El teclado Controla la Partición N° 3

Posición de dígito (4): Asignación de Partición N° 4

0 = El teclado no Controla la Partición N° 4

1 = El teclado Controla la Partición N° 4

Posición de dígito (5): Tecla de Incendio

0 = Silenciosa

1 = Audible

Posición de dígito (6): Tecla de Pánico

0 = Silenciosa

1 = Audible

Posición de dígito (7): Tecla de Emergencia Medica

0 = Silencioso

1 = Audible

Posición de dígito (8): Tamper de Teclado

0 = Deshabilitado

1 = Habilitado

Nota: Los Comandos del 191 al 197 (Asignación de Particiones y Atributos de los teclados) se programan de la misma manera que el Comando N° 190.

Comando Número 191: Asig. de Particiones y Atributos del Teclado N° 2

Valores predeterminados -----> 1 0 0 0 1 0 0 0
| 1 | 9 | 1 | | | | | |

Posiciones -----> (1) (2) (3) (4) (5) (6) (7) (8)

Comando Número 192: Asig. de Particiones y Atributos del Teclado N° 3

Valores predeterminados -----> 1 0 0 0 1 0 0 0
| 1 | 9 | 2 | | | | | |

Posiciones -----> (1) (2) (3) (4) (5) (6) (7) (8)

Comando Número 193: Asig. de Particiones y Atributos del Teclado N° 4

Valores predeterminados -----> 1 0 0 0 1 0 0 0

| | | | | | | | | | |
|---|---|---|--|--|--|--|--|--|--|
| 1 | 9 | 3 | | | | | | | |
|---|---|---|--|--|--|--|--|--|--|

Posiciones -----> (1) (2) (3) (4) (5) (6) (7) (8)

Comando Número 194: Asig. de Particiones y Atributos del Teclado N° 5

Valores predeterminados -----> 1 0 0 0 1 0 0 0

| | | | | | | | | | |
|---|---|---|--|--|--|--|--|--|--|
| 1 | 9 | 4 | | | | | | | |
|---|---|---|--|--|--|--|--|--|--|

Posiciones -----> (1) (2) (3) (4) (5) (6) (7) (8)

Comando Número 195: Asig. de Particiones y Atributos del Teclado N° 6

Valores predeterminados -----> 1 0 0 0 1 0 0 0

| | | | | | | | | | |
|---|---|---|--|--|--|--|--|--|--|
| 1 | 9 | 5 | | | | | | | |
|---|---|---|--|--|--|--|--|--|--|

Posiciones -----> (1) (2) (3) (4) (5) (6) (7) (8)

Comando Número 196: Asig. de Particiones y Atributos del Teclado N° 7

Valores predeterminados -----> 1 0 0 0 1 0 0 0

| | | | | | | | | | |
|---|---|---|--|--|--|--|--|--|--|
| 1 | 9 | 6 | | | | | | | |
|---|---|---|--|--|--|--|--|--|--|

Posiciones -----> (1) (2) (3) (4) (5) (6) (7) (8)

Comando Número 197: Asig. de Particiones y Atributos del Teclado N° 8

Valores predeterminados -----> 1 0 0 0 1 0 0 0

| | | | | | | | | | |
|---|---|---|--|--|--|--|--|--|--|
| 1 | 9 | 7 | | | | | | | |
|---|---|---|--|--|--|--|--|--|--|

Posiciones -----> (1) (2) (3) (4) (5) (6) (7) (8)

Comando Número 200: Asignación de Zona del Teclado N° 1

Valores predeterminados -----> 0 0

| | | | | | | | |
|---|---|---|--|--|--|--|--|
| 2 | 0 | 0 | | | | | |
|---|---|---|--|--|--|--|--|

Posiciones -----> (1) (2)

Posición de dígito (1)- (2): Asignación de Zona del Teclado N° 1

El código debe tener 2 dígitos. Los valores válidos son 00 hasta 32.

Con el valor [00] la zona del teclado quedará anulada.

Nota: Los Comandos del 201 al 207 (Asignación de Zona del Teclado) se programan de la misma manera que el Comando N° 200**Comando Número 201:** Asignación de Zona del Teclado N° 2

Valores predeterminados -----> 0 0

| | | | | | | | |
|---|---|---|--|--|--|--|--|
| 2 | 0 | 1 | | | | | |
|---|---|---|--|--|--|--|--|

Posiciones -----> (1) (2)

Comando Número 202: Asignación de Zona del Teclado N° 3

Valores predeterminados -----> 0 0

| | | | | | | | |
|---|---|---|--|--|--|--|--|
| 2 | 0 | 2 | | | | | |
|---|---|---|--|--|--|--|--|

Posiciones -----> (1) (2)

Comando Número 203: Asignación de Zona del Teclado N° 4

Valores predeterminados -----> 0 0

| | | | | | | | |
|---|---|---|--|--|--|--|--|
| 2 | 0 | 3 | | | | | |
|---|---|---|--|--|--|--|--|

Posiciones -----> (1) (2)

Comando Número 204: Asignación de Zona del Teclado N° 5

Valores predeterminados -----> 0 0

| | | | | | | | |
|---|---|---|--|--|--|--|--|
| 2 | 0 | 4 | | | | | |
|---|---|---|--|--|--|--|--|

Posiciones -----> (1) (2)

Comando Número 205: Asignación de Zona del Teclado N° 6

Valores predeterminados -----> 0 0

| | | | | | | | |
|---|---|---|--|--|--|--|--|
| 2 | 0 | 5 | | | | | |
|---|---|---|--|--|--|--|--|

Posiciones -----> (1) (2)

Comando Número 206: Asignación de Zona del Teclado N° 7

Valores predeterminados -----> 0 0

| | | | | | | | |
|---|---|---|--|--|--|--|--|
| 2 | 0 | 6 | | | | | |
|---|---|---|--|--|--|--|--|

Posiciones -----> (1) (2)

Comando Número 207: Asignación de Zona del Teclado N° 8

Valores predeterminados -----> 0 0

| | | | | | | | |
|---|---|---|--|--|--|--|--|
| 2 | 0 | 7 | | | | | |
|---|---|---|--|--|--|--|--|

Posiciones -----> (1) (2)

Comando Número 220: Asignación de N° de Zona a Entrada N°1 del Módulo Expansor N° 1

Valores predeterminados -----> 0 0

| | | | | | | | |
|---|---|---|--|--|--|--|--|
| 2 | 2 | 0 | | | | | |
|---|---|---|--|--|--|--|--|

Posiciones -----> (1) (2)

Posición de dígito (1)- (2): Asig. de N° de Zona a Entrada N° 1 del Módulo Expansor N° 1
El código debe tener 2 dígitos. Los valores válidos son 00 hasta 32.
Con el valor [00] la zona esta anulada.**Nota:** Los Comandos del 221 al 227 (Asignación de N° de zona a entrada N° 1 del modulo expansor N° 1) se programan de la misma manera que el comando N° 220.**Comando Número 221:** Asig. de N° de Zona a Entrada N°2 del Módulo Expansor N° 1

Valores predeterminados -----> 0 0

| | | | | | | | |
|---|---|---|--|--|--|--|--|
| 2 | 2 | 1 | | | | | |
|---|---|---|--|--|--|--|--|

Posiciones -----> (1) (2)

Comando Número 222: Asig. de N° de Zona a Entrada N°3 del Módulo Expansor N° 1

Valores predeterminados -----> 0 0

| | | | | | | | |
|---|---|---|--|--|--|--|--|
| 2 | 2 | 2 | | | | | |
|---|---|---|--|--|--|--|--|

Posiciones -----> (1) (2)

Comando Número 223: Asig. de N° de Zona a Entrada N°4 del Módulo Expansor N° 1

Valores predeterminados -----> 0 0

| | | | | | | | |
|---|---|---|--|--|--|--|--|
| 2 | 2 | 3 | | | | | |
|---|---|---|--|--|--|--|--|

Posiciones -----> (1) (2)

Comando Número 224: Asig. de N° de Zona a Entrada N°5 del Módulo Expansor N° 1

Valores predeterminados -----> 0 0

| | | | | | | | |
|---|---|---|--|--|--|--|--|
| 2 | 2 | 4 | | | | | |
|---|---|---|--|--|--|--|--|

Posiciones -----> (1) (2)

Comando Número 225: Asig. de N° de Zona a Entrada N°6 del Módulo Expansor N° 1

Valores predeterminados -----> 0 0

| | | | | | | | |
|---|---|---|--|--|--|--|--|
| 2 | 2 | 5 | | | | | |
|---|---|---|--|--|--|--|--|

Posiciones -----> (1) (2)

Comando Número 226: Asig. de N° de Zona a Entrada N°7 del Módulo Expansor N° 1

Valores predeterminados -----> 0 0

| | | | | | | | |
|---|---|---|--|--|--|--|--|
| 2 | 2 | 6 | | | | | |
|---|---|---|--|--|--|--|--|

Posiciones -----> (1) (2)

Comando Número 227: Asig. de N° de Zona a Entrada N°8 del Módulo Expansor N° 1

Valores predeterminados -----> 0 0

| | | | | | | | |
|---|---|---|--|--|--|--|--|
| 2 | 2 | 7 | | | | | |
|---|---|---|--|--|--|--|--|

Posiciones -----> (1) (2)

Comando Número 228: Asignación de N° de Zona a Entrada N°1 del Módulo Expansor N° 2

Valores predeterminados -----> 0 0

| | | | | | | | |
|---|---|---|--|--|--|--|--|
| 2 | 2 | 8 | | | | | |
|---|---|---|--|--|--|--|--|

Posiciones -----> (1) (2)

Posición de dígito (1)-(2): Asig. de N° de Zona a Entrada N° 1 del Módulo Expansor N° 2
El código debe tener 2 dígitos. Los valores válidos son 00 hasta 32.
Con el valor [00] la zona esta anulada.**Nota:** Los Comandos del 229 al 235 (Asignación de N° de zona a entrada N° 1 del modulo expansor N° 2) se programan de la misma manera que el comando N° 228.**Comando Número 229:** Asig. de N° de Zona a Entrada N°2 del Módulo Expansor N° 2

Valores predeterminados -----> 0 0

| | | | | | | | |
|---|---|---|--|--|--|--|--|
| 2 | 2 | 9 | | | | | |
|---|---|---|--|--|--|--|--|

Posiciones -----> (1) (2)

Comando Número 230: Asig. de N° de Zona a Entrada N°3 del Módulo Expansor N° 2

Valores predeterminados -----> 0 0

| | | | | | | | |
|---|---|---|--|--|--|--|--|
| 2 | 3 | 0 | | | | | |
|---|---|---|--|--|--|--|--|

Posiciones -----> (1) (2)

Comando Número 231: Asig. de N° de Zona a Entrada N°4 del Módulo Expansor N° 2

Valores predeterminados -----> 0 0

| | | | | | | | |
|---|---|---|--|--|--|--|--|
| 2 | 3 | 1 | | | | | |
|---|---|---|--|--|--|--|--|

Posiciones -----> (1) (2)

Comando Número 232: Asig. de N° de Zona a Entrada N°5 del Módulo Expansor N° 2
Valores predeterminados -----> 0 0

2 3 2 | | | |

Posiciones -----> (1) (2)

Comando Número 233: Asig. de N° de Zona a Entrada N°6 del Módulo Expansor N° 2
Valores predeterminados -----> 0 0

2 3 3 | | | |

Posiciones -----> (1) (2)

Comando Número 234: Asig. de N° de Zona a Entrada N°7 del Módulo Expansor N° 2
Valores predeterminados -----> 0 0

2 3 4 | | | |

Posiciones -----> (1) (2)

Comando Número 235: Asig. de N° de Zona a Entrada N°8 del Módulo Expansor N° 2
Valores predeterminados -----> 0 0

2 3 5 | | | |

Posiciones -----> (1) (2)

Comando Número 236: Asignación de N° de Zona a Entrada N°1 del Módulo Expansor N° 3
Valores predeterminados -----> 0 0

2 3 6 | | | |

Posiciones -----> (1) (2)

Posición de dígito (1)-(2): Asig. de N° de Zona a Entrada N° 1 del Módulo Expansor N° 3
El código debe tener 2 dígitos. Los valores válidos son 00 hasta 32.

Nota: Con el valor [00] la zona esta anulada.

Nota: Los Comandos del 237 al 243 (Asignación de N° de zona a entrada N° 1 del modulo expansor N° 3) se programan de la misma manera que el comando N° 236.

Comando Número 237: Asig. de N° de Zona a Entrada N°2 del Módulo Expansor N° 3
Valores predeterminados -----> 0 0

2 3 7 | | | |

Posiciones -----> (1) (2)

Comando Número 238: Asig. de N° de Zona a Entrada N°3 del Módulo Expansor N° 3
Valores predeterminados -----> 0 0

2 3 8 | | | |

Posiciones -----> (1) (2)

Comando Número 239: Asig. de N° de Zona a Entrada N°4 del Módulo Expansor N° 3
Valores predeterminados -----> 0 0

2 3 9 | | | |

Posiciones -----> (1) (2)

Comando Número 240: Asig. de N° de Zona a Entrada N°5 del Módulo Expansor N° 3
Valores predeterminados -----> 0 0

2 4 0 | | | |

Posiciones -----> (1) (2)

Comando Número 241: Asig. de N° de Zona a Entrada N°6 del Módulo Expansor N° 3
Valores predeterminados -----> 0 0

2 4 1 | | | |

Posiciones -----> (1) (2)

Comando Número 242: Asig. de N° de Zona a Entrada N°7 del Módulo Expansor N° 3
Valores predeterminados -----> 0 0

2 4 2 | | | |

Posiciones -----> (1) (2)

Comando Número 243: Asig. de N° de Zona a Entrada N°8 del Módulo Expansor N° 3
Valores predeterminados -----> 0 0

2 4 3 | | | |

Posiciones -----> (1) (2)

Comando Número 244: Contador Fallo de Auxiliar
Valores predeterminados -----> 0 8

2 4 4 | | | |

Posiciones -----> (1) (2)

Posición de dígito (1)- (2): Contador Fallo de Auxiliar.
El código debe tener 2 dígitos. Los valores válidos son 00 hasta 16 eventos.

Nota: Si programa 00 el equipo no supervisará la falla.

Comando Número 245: Contador Fallo Auxiliar BUS-D485
Valores predeterminados -----> 0 8

2 4 5 | | | |

Posiciones -----> (1) (2)

Posición de dígito (1)- (2): Contador Fallo Auxiliar BUS-D485
El código debe tener 2 dígitos. Los valores válidos son 00 hasta 16.

Nota: Si programa 00 el equipo no supervisará la Falla.

Comando Número 246: Contador Fallo de Batería
Valores predeterminados -----> 0 8

2 4 6 | | | |

Posiciones -----> (1) (2)

Posición de dígito (1)- (2): Contador Fallo de Batería
El código debe tener 2 dígitos. Los valores válidos son 00 hasta 16 eventos.

Nota: Si programa 00 el equipo no supervisará la falla.

Comando Número 247: Contador Fallo de Sirena
Valores predeterminados -----> 0 8

2 4 7 | | | |

Posiciones -----> (1) (2)

Posición de dígito (1)- (2): Contador Fallo de Sirena
El código debe tener 2 dígitos. Los valores válidos son 00 hasta 16 eventos.

Nota: Si programa 00 el equipo no supervisará la falla.

Comando Número 249: Contador Fallas Módulos Expansores
Valores predeterminados -----> 0 8

2 4 9 | | | |

Posiciones -----> (1) (2)

Posición de dígito (1)- (2): Contador Fallo Módulos Expansores
El código debe tener 2 dígitos. Los valores válidos son 00 hasta 16 eventos.

Nota: Si programa 00 el equipo no supervisará las fallas.

Comando Número 250: Contador Fallas Fuente Auxiliar
(Falla de Supervisión, Red y Baja Batería)
Valores predeterminados -----> 0 8

2 5 0 | | | |

Posiciones -----> (1) (2)

Posición de dígito (1)- (2): Contador Fallas Fuente Auxiliar
El código debe tener 2 dígitos. Los valores válidos son 00 hasta 16 eventos.

Nota: Si programa 00 el equipo no supervisará las fallas.

Nota: El valor programado es válido para las fallas de Supervisión, Red y Baja Batería.

Comando Número 251: Contador Informe de Test Manual
Valores predeterminados -----> 0 8

2 5 1 | | | |

Posiciones -----> (1) (2)

Posición de dígito (1)- (2): Contador Informe de Test Manual
El código debe tener 2 dígitos. Los valores válidos son 00 hasta 16 eventos.

Comando Número 252: Contador Fallo de Módulo Wifi
Valores predeterminados -----> 0 8

2 5 2 | | | |

Posiciones -----> (1) (2)

Posición de dígito (1)- (2): Contador Fallo de Módulo Wifi
El código debe tener 2 dígitos. Los valores válidos son 00 hasta 16 eventos.

Nota: Si programa 00 el equipo no supervisará la falla.

Comando Número 253: Contador Fallo de Red
Valores predeterminados -----> 0 8

2 5 3 | | | |

Posiciones -----> (1) (2)

Posición de dígito (1)- (2): Contador Fallo de Red
El código debe tener 2 dígitos. Los valores válidos son 00 hasta 16 eventos.

Nota: Si programa 00 el equipo no supervisará la falla.

Comando Número 254: Contador de Alarmas en Zonas

Valores predeterminados -----> 0 8

| | | | | |
|---|---|---|--|--|
| 2 | 5 | 4 | | |
|---|---|---|--|--|

Posiciones -----> (1) (2)

Posición de dígito (1)-(2): Contador de Alarma en Zonas

El código debe tener 2 dígitos. Los valores válidos son 00 hasta 16 eventos.

Nota: Si programa 00 el equipo no supervisará la falla.

Comando Número 255: Contador de Fallas de Supervisión de Teclados

Valores predeterminados -----> 0 8

| | | | | |
|---|---|---|--|--|
| 2 | 5 | 5 | | |
|---|---|---|--|--|

Posiciones -----> (1) (2)

Posición de dígito (1)-(2): Contador de Fallas de Supervisión de Teclados

El código debe tener 2 dígitos. Los valores válidos son 00 hasta 16 eventos.

Nota: Si programa 00 el equipo no supervisará la falla.

Comando Número 256: Contador Fallo de Módulo Datos Móviles

Valores predeterminados -----> 0 8

| | | | | |
|---|---|---|--|--|
| 2 | 5 | 6 | | |
|---|---|---|--|--|

Posiciones -----> (1) (2)

Posición de dígito (1)-(2): Contador Fallo de Módulo Datos Móviles

El código debe tener 2 dígitos. Los valores válidos son 00 hasta 16 eventos.

Nota: Si programa 00 el equipo no supervisará la falla.

Comando Número 259: Contador Alarmas Tamper

Valores predeterminados -----> 0 8

| | | | | |
|---|---|---|--|--|
| 2 | 5 | 9 | | |
|---|---|---|--|--|

Posiciones -----> (1) (2)

Posición de dígito (1)-(2): Contador Alarmas Tamper

El código debe tener 2 dígitos. Los valores válidos son 00 hasta 16 eventos.

Nota: Si programa 00 el equipo no supervisará la falla.

Comando Número 260: Opciones de Partición N° 1

Valores predeterminados -----> 0 0 0 0 0 0 0 0

| | | | | | | | |
|---|---|---|--|--|--|--|--|
| 2 | 6 | 0 | | | | | |
|---|---|---|--|--|--|--|--|

Posiciones -----> (1) (2) (3) (4) (5) (6) (7) (8)

Posición de dígito (1): Chirrido de Campana en Armado Ausente

0 = Deshabilitado

1 = Habilitado

Posición de dígito (2): Chirrido de Campana en Armado Presente

0 = Deshabilitado

1 = Habilitado

Posición de dígito (3): Armado Forzado por Teclado, Keypress y Controles Remotos

0 = Deshabilitado

1 = Habilitado

Posición de dígito (4): Armado Forzado para Armados Automáticos y/o Remotos

0 = Deshabilitado

1 = Habilitado

Posición de dígito (5): Uso Futuro

0 = Uso Futuro

1 = Uso Futuro

Posición de dígito (6): Uso Futuro

0 = Uso Futuro

1 = Uso Futuro

Posición de dígito (7): Habilitación de Autoarmado por Tiempo sin Movimiento

(Inactividad)

0 = Deshabilitado

1 = Habilitado

Posición de dígito (8): Uso Futuro

0 = Reservado para Uso Futuro.

1 = Reservado para Uso Futuro.

Comando Número 261: Opciones de Partición N° 2

Valores predeterminados -----> 0 0 0 0 0 0 0 0

| | | | | | | | |
|---|---|---|--|--|--|--|--|
| 2 | 6 | 1 | | | | | |
|---|---|---|--|--|--|--|--|

Posiciones -----> (1) (2) (3) (4) (5) (6) (7) (8)

Comando Número 262: Opciones de Partición N° 3

Valores predeterminados -----> 0 0 0 0 0 0 0 0

| | | | | | | | |
|---|---|---|--|--|--|--|--|
| 2 | 6 | 2 | | | | | |
|---|---|---|--|--|--|--|--|

Posiciones -----> (1) (2) (3) (4) (5) (6) (7) (8)

Comando Número 263: Opciones de Partición N° 4

Valores predeterminados -----> 0 0 0 0 0 0 0 0

| | | | | | | | |
|---|---|---|--|--|--|--|--|
| 2 | 6 | 3 | | | | | |
|---|---|---|--|--|--|--|--|

Posiciones -----> (1) (2) (3) (4) (5) (6) (7) (8)

Comando Número 270: Opciones de Panel (I)

Valores predeterminados -----> 0 0 0 0 0 0 0 0

| | | | | | | | |
|---|---|---|--|--|--|--|--|
| 2 | 7 | 0 | | | | | |
|---|---|---|--|--|--|--|--|

Posiciones -----> (1) (2) (3) (4) (5) (6) (7) (8)

Posición de dígito (1): Uso futuro

0 = Uso futuro

1 = Uso futuro

Posición de dígito (2): Uso futuro

0 = Uso futuro

1 = Uso futuro

Posición de dígito (3): Respuesta de Sirena ante Pánico de Llaveros TX-500

0 = Pánico Silencioso

1 = Pánico Audible

Posición de dígito (4): Sonido Sirena de Incendio

0 = Pulsante

1 = Temporal 3

Posición de dígito (5): Ocultar mensaje de emergencia policial

0 = Deshabilitado

1 = Habilitado

Posición de dígito (6): Disparo de Sirena por Tampers de Sensores Inalámbricos

0 = Deshabilitado

1 = Habilitado

Posición de dígito (7): Activar Modo Ahorro de Energía

0 = Deshabilitado

1 = Habilitado

Posición de dígito (8): Bloqueo Código del Instalador

0 = Deshabilitado

1 = Habilitado

Comando Número 271: Opciones de Panel (II)

Valores predeterminados -----> 0 0 0 0 0 0 0 0

| | | | | | | | |
|---|---|---|--|--|--|--|--|
| 2 | 7 | 1 | | | | | |
|---|---|---|--|--|--|--|--|

Posiciones -----> (1) (2) (3) (4) (5) (6) (7) (8)

Posición de dígito (1): Bypass de Zonas sin Código

0 = Deshabilitado

1 = Habilitado

Posición de dígito (2): Control de PGMs sin Código

0 = Deshabilitado

1 = Habilitado

Posición de dígito (3): Armado/Desarmado Rápido

0 = Deshabilitado

1 = Habilitado

Posición de dígito (4): Doble Disparo (En la misma zona)

0 = Deshabilitado

1 = Habilitado

Posición de dígito (5): Disparo de Sirena entre disparos para Zonas de Cruce

0 = Deshabilitado

1 = Habilitado

Posición de dígito (6): Ingreso manual de ID de tarjeta en lectora

0 = Deshabilitado

1 = Habilitado

Posición de dígito (7): Uso Futuro

0 = Uso Futuro

1 = Uso Futuro

Posición de dígito (8): Uso Futuro

0 = Uso Futuro

1 = Uso Futuro

Comando Número 280: Hora de Armado Automático de Partición N° 1

Valores predeterminados -----> 0 0 0 0

| | | | | |
|---|---|---|--|--|
| 2 | 8 | 0 | | |
|---|---|---|--|--|

Posiciones -----> (1) (2) (3) (4)

Posiciones de dígito (1) - (4): Hora de Armado Automático de Part. N° 1

Los Valores Válidos son 0-9. La hora debe ser ingresada en formato 24 HS

Nota: Los Comandos del 281 al 283 (Hora de armado automático de partición) se programan de la misma manera que el Comando N° 280.

Comando Número 281: Hora de Armado Automático de Partición N° 2

Valores predeterminados -----> 0 0 0 0

| | | | | | | |
|---|---|---|--|--|--|--|
| 2 | 8 | 1 | | | | |
|---|---|---|--|--|--|--|

Posiciones -----> (1) (2) (3) (4)

Comando Número 282: Hora de Armado Automático de Partición N° 3

Valores predeterminados -----> 0 0 0 0

| | | | | | | |
|---|---|---|--|--|--|--|
| 2 | 8 | 2 | | | | |
|---|---|---|--|--|--|--|

Posiciones -----> (1) (2) (3) (4)

Comando Número 283: Hora de Armado Automático de Partición N° 4

Valores predeterminados -----> 0 0 0 0

| | | | | | | |
|---|---|---|--|--|--|--|
| 2 | 8 | 3 | | | | |
|---|---|---|--|--|--|--|

Posiciones -----> (1) (2) (3) (4)

Comando Número 284: Hora de Desarmado Automático de Partición N° 1

Valores predeterminados -----> 0 0 0 0

| | | | | | | |
|---|---|---|--|--|--|--|
| 2 | 8 | 4 | | | | |
|---|---|---|--|--|--|--|

Posiciones -----> (1) (2) (3) (4)

Posiciones de dígito (1) - (4): Hora de Desarmado Automático de Part. N° 1

Los Valores Validos son 0-9. La hora debe ser ingresada en formato 24 HS

Nota: Los Comandos del 285 al 287 (Hora de desarmado automático de partición) se programan de la misma manera que el Comando N° 284.**Comando Número 285:** Hora de Desarmado Automático de Partición N° 2

Valores predeterminados -----> 0 0 0 0

| | | | | | | |
|---|---|---|--|--|--|--|
| 2 | 8 | 5 | | | | |
|---|---|---|--|--|--|--|

Posiciones -----> (1) (2) (3) (4)

Comando Número 286: Hora de Desarmado Automático de Partición N° 3

Valores predeterminados -----> 0 0 0 0

| | | | | | | |
|---|---|---|--|--|--|--|
| 2 | 8 | 6 | | | | |
|---|---|---|--|--|--|--|

Posiciones -----> (1) (2) (3) (4)

Comando Número 287: Hora de Desarmado Automático de Partición N° 4

Valores predeterminados -----> 0 0 0 0

| | | | | | | |
|---|---|---|--|--|--|--|
| 2 | 8 | 7 | | | | |
|---|---|---|--|--|--|--|

Posiciones -----> (1) (2) (3) (4)

Comando Número 290: Días de Armado Automático de la Partición N° 1

Valores predeterminados -----> 0 0 0 0 0 0 0

| | | | | | | | |
|---|---|---|--|--|--|--|--|
| 2 | 9 | 0 | | | | | |
|---|---|---|--|--|--|--|--|

Posiciones -----> (1) (2) (3) (4) (5) (6) (7)

Posición de dígito (1): Lunes

0 = Deshabilitado

1 = Habilitado

Posición de dígito (2): Martes

0 = Deshabilitado

1 = Habilitado

Posición de dígito (3): Miércoles

0 = Deshabilitado

1 = Habilitado

Posición de dígito (4): Jueves

0 = Deshabilitado

1 = Habilitado

Posición de dígito (5): Viernes

0 = Deshabilitado

1 = Habilitado

Posición de dígito (6): Sábado

0 = Deshabilitado

1 = Habilitado

Posición de dígito (7): Domingo

0 = Deshabilitado

1 = Habilitado

Nota: Los Comandos del 291 al 293 (Hora de armado automático de partición) se programan de la misma manera que el Comando N° 290.**Comando Número 291:** Días de Armado Automático de la Partición N° 2

Valores predeterminados -----> 0 0 0 0 0 0 0

| | | | | | | | |
|---|---|---|--|--|--|--|--|
| 2 | 9 | 1 | | | | | |
|---|---|---|--|--|--|--|--|

Posiciones -----> (1) (2) (3) (4) (5) (6) (7)

Comando Número 292: Días de Armado Automático de la Partición N° 3

Valores predeterminados -----> 0 0 0 0 0 0 0

| | | | | | | | |
|---|---|---|--|--|--|--|--|
| 2 | 9 | 2 | | | | | |
|---|---|---|--|--|--|--|--|

Posiciones -----> (1) (2) (3) (4) (5) (6) (7)

Comando Número 293: Días de Armado Automático de la Partición N° 4

Valores predeterminados -----> 0 0 0 0 0 0 0

| | | | | | | | |
|---|---|---|--|--|--|--|--|
| 2 | 9 | 3 | | | | | |
|---|---|---|--|--|--|--|--|

Posiciones -----> (1) (2) (3) (4) (5) (6) (7)

Comando Número 294: Días de Desarmado Automático de la Partición N° 1

Valores predeterminados -----> 0 0 0 0 0 0 0

| | | | | | | | |
|---|---|---|--|--|--|--|--|
| 2 | 9 | 4 | | | | | |
|---|---|---|--|--|--|--|--|

Posiciones -----> (1) (2) (3) (4) (5) (6) (7)

Posición de dígito (1): Lunes

0 = Deshabilitado

1 = Habilitado

Posición de dígito (2): Martes

0 = Deshabilitado

1 = Habilitado

Posición de dígito (3): Miércoles

0 = Deshabilitado

1 = Habilitado

Posición de dígito (4): Jueves

0 = Deshabilitado

1 = Habilitado

Posición de dígito (5): Viernes

0 = Deshabilitado

1 = Habilitado

Posición de dígito (6): Sábado

0 = Deshabilitado

1 = Habilitado

Posición de dígito (7): Domingo

0 = Deshabilitado

1 = Habilitado

Nota: Los Comandos del 295 al 297 (Hora de armado automático de partición) se programan de la misma manera que el Comando N° 294.**Comando Número 295:** Días de Desarmado Automático de la Partición N° 2

Valores predeterminados -----> 0 0 0 0 0 0 0

| | | | | | | | |
|---|---|---|--|--|--|--|--|
| 2 | 9 | 5 | | | | | |
|---|---|---|--|--|--|--|--|

Posiciones -----> (1) (2) (3) (4) (5) (6) (7)

Comando Número 296: Días de Desarmado Automático de la Partición N° 3

Valores predeterminados -----> 0 0 0 0 0 0 0

| | | | | | | | |
|---|---|---|--|--|--|--|--|
| 2 | 9 | 6 | | | | | |
|---|---|---|--|--|--|--|--|

Posiciones -----> (1) (2) (3) (4) (5) (6) (7)

Comando Número 297: Días de Desarmado Automático de la Partición N° 4

Valores predeterminados -----> 0 0 0 0 0 0 0

| | | | | | | | |
|---|---|---|--|--|--|--|--|
| 2 | 9 | 7 | | | | | |
|---|---|---|--|--|--|--|--|

Posiciones -----> (1) (2) (3) (4) (5) (6) (7)

Comando Número 298: Habilitación de Teclados

Valores predeterminados -----> 1 0 0 0 0 0 0 0

| | | | | | | | | | |
|---|---|---|--|--|--|--|--|--|--|
| 2 | 9 | 8 | | | | | | | |
|---|---|---|--|--|--|--|--|--|--|

Posiciones -----> (1) (2) (3) (4) (5) (6) (7) (8)

Posición de dígito (1): Teclado N° 1

0 = Deshabilitado

1 = Habilitado

Posición de dígito (2): Teclado N° 2

0 = Deshabilitado

1 = Habilitado

Posición de dígito (3): Teclado N° 3

0 = Deshabilitado

1 = Habilitado

Posición de dígito (4): Teclado N° 4

0 = Deshabilitado

1 = Habilitado

Posición de dígito (5): Teclado N° 5

0 = Deshabilitado

1 = Habilitado

Posición de dígito (6): Teclado N° 6

0 = Deshabilitado

1 = Habilitado

Posición de dígito (7): Teclado N° 7 / Control de Acceso Part 1 & 2

0 = Deshabilitado

1 = Habilitado

Posición de dígito (8): Teclado N° 8 / Control de Acceso Part 3 & 4

0 = Deshabilitado

1 = Habilitado

Comando Número 299: Habilitación de Módulos

Valores predeterminados -----> 0 0 0 0 0 0 0 0

| | | | | | | | | | |
|---|---|---|--|--|--|--|--|--|--|
| 2 | 9 | 9 | | | | | | | |
|---|---|---|--|--|--|--|--|--|--|

Posiciones -----> (1) (2) (3) (4) (5) (6) (7) (8)

Posición de dígito (1): Habilitación del módulo Expansor N° 1

0 = Deshabilitado

1 = Habilitado

Posición de dígito (2): Habilitación del módulo Expansor N° 2

0 = Deshabilitado

1 = Habilitado

Posición de dígito (3): Habilitación del Modulo Expansor N° 3

0 = Deshabilitado

1 = Habilitado

Posición de dígito (4): Habilitación de Fuente Auxiliar

0 = Deshabilitado

1 = Habilitado

Posición de dígito (5): Habilitación Módulo de comunicaciones por Datos Móviles

0 = Deshabilitado

1 = Habilitado

Posición de dígito (6): Habilitación Módulo de comunicaciones por Red Wifi

0 = Deshabilitado

1 = Habilitado

Posición de dígito (7): Reservado para Uso Futuro

0 = Uso Futuro

1 = Uso Futuro

Posición de dígito (8): Reservado para Uso Futuro

0 = Uso Futuro

1 = Uso Futuro

Comando Número 310: Número de Abonado Para Eventos de la Partición N° 1

Valores predeterminados -----> 0 0 0 0

| | | | | | | | |
|---|---|---|--|--|--|--|--|
| 3 | 1 | 0 | | | | | |
|---|---|---|--|--|--|--|--|

Posiciones -----> (1) (2) (3) (4)

Posiciones de dígito (1) - (4): Número de Abonado Para Eventos de la Partición N° 1

El código debe tener 4 dígitos. Los valores válidos son 0-F

Comando Número 311: Número de Abonado Para Eventos de la Partición N° 2

Valores predeterminados -----> 0 0 0 0

| | | | | | | | |
|---|---|---|--|--|--|--|--|
| 3 | 1 | 1 | | | | | |
|---|---|---|--|--|--|--|--|

Posiciones -----> (1) (2) (3) (4)

Posiciones de dígito (1) - (4): Número de Abonado Para Eventos de la Partición N° 2

El código debe tener 4 dígitos. Los valores válidos son 0-F

Comando Número 312: Número de Abonado Para Eventos de la Partición N° 3

Valores predeterminados -----> 0 0 0 0

| | | | | | | | |
|---|---|---|--|--|--|--|--|
| 3 | 1 | 2 | | | | | |
|---|---|---|--|--|--|--|--|

Posiciones -----> (1) (2) (3) (4)

Posiciones de dígito (1) - (4): Número de Abonado Para Eventos de la Partición N° 3

El código debe tener 4 dígitos. Los valores válidos son 0-F

Comando Número 313: Número de Abonado Para Eventos de la Partición N° 4

Valores predeterminados -----> 0 0 0 0

| | | | | | | | |
|---|---|---|--|--|--|--|--|
| 3 | 1 | 3 | | | | | |
|---|---|---|--|--|--|--|--|

Posiciones -----> (1) (2) (3) (4)

Posiciones de dígito (1) - (4): Número de Abonado Para Eventos de la Partición N° 4

El código debe tener 4 dígitos. Los valores válidos son 0-F

Comando Número 314: Número de Abonado Eventos del Sistema

Valores predeterminados -----> 0 0 0 0 0 0

| | | | | | | | |
|---|---|---|--|--|--|--|--|
| 3 | 1 | 4 | | | | | |
|---|---|---|--|--|--|--|--|

Posiciones -----> (1) (2) (3) (4) (5) (6)

Posiciones de dígito (1) - (6): Número de Abonado Eventos del Sistema

El código debe tener 6 dígitos. Los valores válidos son 0-F

Comando Número 340: Hora de la Primer Transmisión del Informe de Test Periódico

Valores predeterminados -----> 0 0 0 0

| | | | | | | | |
|---|---|---|--|--|--|--|--|
| 3 | 4 | 0 | | | | | |
|---|---|---|--|--|--|--|--|

Posiciones -----> (1) (2) (3) (4)

Posiciones de dígito (1) - (4): Hora de la Primer Transmisión del Informe de Test

Los valores válidos son 0-9. La hora debe ser ingresada en formato 24 Hs.

Comando Número 345: Reportes 1

Valores predeterminados -----> 1 1 1 1 1 1 1 1

| | | | | | | | |
|---|---|---|--|--|--|--|--|
| 3 | 4 | 5 | | | | | |
|---|---|---|--|--|--|--|--|

Posiciones -----> (1) (2) (3) (4) (5) (6) (7) (8)

Posición de dígito (1): Reporte de Alarmas/Restauración en Zonas/Verificación Policial

0 = No Reporta

1 = Reporta Usando el Escenario N° 1

2 = Reporta Usando el Escenario N° 2

Posición de dígito (2): Reporte de Cancelación de Alarmas en Zonas

Mismas Opciones que en Reporte de Alarmas/Restauración en Zonas

Posición de dígito (3): Reporte de Teclas de Emergencias

Mismas Opciones que en Reporte de Alarmas/Restauración en Zonas

Posición de dígito (4): Reportes de Coacción

Mismas Opciones que en Reporte de Alarmas/Restauración en Zonas

Posición de dígito (5): Reporte de Inhibición/Desinhibición de Zonas

Mismas Opciones que en Reporte de Alarmas/Restauración en Zonas

Posición de dígito (6): Reporte de Activación/Desactivación de Usuarios

Mismas Opciones que en Reporte de Alarmas/Restauración en Zonas

Posición de dígito (7): Reporte de Activación/Desactivación por Keyswitch

Mismas Opciones que en Reporte de Alarmas/Restauración en Zonas

Posición de dígito (8): Reporte Fallo/Restauración de Red

Mismas Opciones que en Reporte de Alarmas/Restauración en Zonas

Comando Número 346: Reportes 2

Valores predeterminados -----> 1 1 1 1 1 1 1 1

| | | | | | | | |
|---|---|---|--|--|--|--|--|
| 3 | 4 | 6 | | | | | |
|---|---|---|--|--|--|--|--|

Posiciones -----> (1) (2) (3) (4) (5) (6) (7) (8)

Posición de dígito (1): Reporte Fallo/Restauración de Batería

0 = No Reporta

1 = Reporta Usando el Escenario N° 1

2 = Reporta Usando el Escenario N° 2

Posición de dígito (2): Uso Futuro**Posición de dígito (3):** Uso Futuro**Posición de dígito (4):** Reporte de Fallo/Restauración supervisión de Sensores-RF

Mismas Opciones que en Reporte de Fallo/Restauración de Batería

Posición de dígito (5): Reporte de Baja Batería de Sensores -RF

Mismas Opciones que en Reporte de Fallo/Restauración de Batería

Posición de dígito (6): Reporte de Ingreso / Salida de Programación

Mismas Opciones que en Reporte de Fallo/Restauración de Batería

Posición de dígito (7): Reporte de Programación del Reloj

Mismas Opciones que en Reporte de Fallo/Restauración de Batería

Posición de dígito (8): Reporte de Tamper Teclado / Sensores RF

Mismas Opciones que en Reporte de Fallo/Restauración de Batería

Comando Número 347: Reportes 3

Valores predeterminados ----> 1 1 1 1 1 1 1 1

| | | | | | | | | | |
|---|---|---|--|--|--|--|--|--|--|
| 3 | 4 | 7 | | | | | | | |
|---|---|---|--|--|--|--|--|--|--|

Posiciones -----> (1) (2) (3) (4) (5) (6) (7) (8)

Posición de dígito (1): Reporte de Informe de Test Periódico (Manual y Automático)

0 = No Reporta

1 = Reporta Usando el Escenario N° 1

2 = Reporta Usando el Escenario N° 2

Posición de dígito (2): Reporte de Informe de Test Seguidor

Mismas Opciones que en Reporte de Informe de Test Periódico

Posición de dígito (3): Fallo de Auxiliar

Mismas Opciones que en Reporte de Informe de Test Periódico

Posición de dígito (4): Reporte de Auto Armado/Auto Desarmado

Mismas Opciones que en Reporte de Informe de Test Periódico

Posición de dígito (5): Reporte de Auto Armado por Tiempo de inactividad o sin movimiento

Mismas Opciones que en Reporte de Informe de Test Periódico

Posición de dígito (6): Reporte de Test Manual

Mismas Opciones que en Reporte de Informe de Test Periódico

Posición de dígito (7): Reporte de Fallo Salida de Sirena

Mismas Opciones que en Reporte de Informe de Test Periódico

Posición de dígito (8): Reporte de Fallo supervisión de Teclados / Expansores y Fuente Auxiliar

Mismas Opciones que en Reporte de Informe de Test Periódico

Comando Número 350: Uso Futuro.**Comando Número 360:** Contadores de Transmisión de los Informes de Test Periódico

Valores predeterminados -----> 1 0 0 0

| | | | | | | |
|---|---|---|--|--|--|--|
| 3 | 6 | 0 | | | | |
|---|---|---|--|--|--|--|

Posiciones -----> (1) (2) (3) (4)

Posición de dígito (1): Contador de Transmisión de Test Periódico

0 = Contador en Minutos

1 = Contador en Horas

2 = Contador en Días

Posición de dígito (2): Contador de Transmisión de Test Seguidor

0 = Contador en Minutos

1 = Contador en Horas

2 = Contador en Días

Posición de dígito (3): Uso Futuro

0 = Uso Futuro

1 = Uso Futuro

2 = Uso Futuro

Posición de dígito (4): Uso Futuro

0 = Uso Futuro

1 = Uso Futuro

2 = Uso Futuro

Comando Número 361: Intervalo de Tiempo del informe de Test Periódico

Valores predeterminados -----> 0 2 4

| | | | | |
|---|---|---|--|--|
| 3 | 6 | 1 | | |
|---|---|---|--|--|

Posiciones -----> (1) (2) (3)

Posiciones de dígito (1) - (3): Intervalo de tiempo del informe de Test Periódico

El comando debe tener 3 dígitos. Los valores válidos son de 000 a 255

Nota: Programar 000 para cancelar el informe de Test Periódico

Comando Número 362: Intervalo de Tiempo del Informe de Test Seguidor

Valores predeterminados -----> 0 0 0

| | | | | |
|---|---|---|--|--|
| 3 | 6 | 2 | | |
|---|---|---|--|--|

Posiciones -----> (1) (2) (3)

Posiciones de dígito (1) - (3): Intervalo de tiempo del informe de Test Seguidor

El comando debe tener 3 dígitos. Los valores válidos son de 000 a 255

Comando Número 370: Escenario de Llamada N° 1 (Reportes con Respaldos)

Valores predeterminados ----> 0 5 0 0 0 0 0 0

| | | | | | | | | | |
|---|---|---|--|--|--|--|--|--|--|
| 3 | 7 | 0 | | | | | | | |
|---|---|---|--|--|--|--|--|--|--|

Posiciones -----> (1) (2) (3) (4) (5) (6) (7) (8)

Posición de dígito (1): Medio de Salida Principal

0 = Uso Futuro

1 = Uso Futuro

2 = Uso Futuro

3 = Reporta a monitoreo por Datos Móviles

4 = Reporta a monitoreo por Wifi

5 = Fin de Respaldos

Posición de dígito (2): Primer Respaldo del Medio de Salida Principal

Mismas Opciones que en Medio de salida Principal

Posición de dígito (3): Segundo Respaldo del Medio de Salida Principal

Mismas Opciones que en Medio de salida Principal

Posición de dígito (4): Tercer Respaldo del Medio de Salida Principal

Mismas Opciones que en Medio de salida Principal

Posición de dígito (5): Cuarto Respaldo del Medio de Salida Principal

Mismas Opciones que en Medio de salida Principal

Posición de dígito (6): Quinto Respaldo del Medio de Salida Principal

Mismas Opciones que en Medio de salida Principal

Posición de dígito (7): Sexto Respaldo del Medio de Salida Principal

Mismas Opciones que en Medio de salida Principal

Posición de dígito (8): Séptimo Respaldo del Medio de Salida Principal

Mismas Opciones que en Medio de salida Principal

Comando Número 371: Escenario de Llamada N° 2 (Reportes Simultáneos)

Valores predeterminados ----> 0 0 0 0 0 0 0 0

| | | | | | | | | | |
|---|---|---|--|--|--|--|--|--|--|
| 3 | 7 | 1 | | | | | | | |
|---|---|---|--|--|--|--|--|--|--|

Posiciones -----> (1) (2) (3) (4) (5) (6) (7) (8)

Posición de dígito (1): Uso Futuro

0 = Deshabilitado

1 = Habilitado

Posición de dígito (2): Uso Futuro

0 = Deshabilitado

1 = Habilitado

Posición de dígito (3): Transmitir a través de SMS - Residencial

0 = Deshabilitado

1 = Habilitado

Posición de dígito (4): Reporta a monitoreo por Datos Móviles

0 = Deshabilitado

1 = Habilitado

Posición de dígito (5): Reporta a monitoreo por Red Wifi

0 = Deshabilitado

1 = Habilitado

Posición de dígito (6): IP-Residencial (Reporta a la App)

0 = Deshabilitado

1 = Habilitado

Posición de dígito (7): Uso Futuro

0 = Uso Futuro

1 = Uso Futuro

Posición de dígito (8): Uso Futuro

0 = Uso Futuro

1 = Uso Futuro

Comando Número 400: Asignación de Zona para Sensor inalámbrico en posición de Memoria N° 1

Valores predeterminados -----> 0 0

| | | | | |
|---|---|---|--|--|
| 4 | 0 | 0 | | |
|---|---|---|--|--|

Posiciones -----> (1) (2)

Posiciones de dígito (1) - (2): Número de zona para sensor grabado en posición de memoria 1.

El comando debe tener 2 dígitos. Los valores válidos son de 00 a 32

Nota: Los Comandos del 401 al 423 (Asignación de Zonas para Sensores inalámbricos) se programan de la misma manera que el Comando N° 400.**Importante:** Solo los teclados con Address 1, 2, 3 y 4 funcionan como receptores.

Posición de dígito (1): Funciones del Botón N° 1 posición de Memoria N° 1

- 0 = Armar / Desarmar (ausente) Partición N° 1
- 1 = Armar / Desarmar (ausente) Partición N° 2
- 2 = Armar / Desarmar (ausente) Partición N° 3
- 3 = Armar / Desarmar (ausente) Partición N° 4
- 4 = Pánico Partición N° 1
- 5 = Pánico Partición N° 2
- 6 = Pánico Partición N° 3
- 7 = Pánico Partición N° 4
- 8 = Controla PGM 1
- 9 = Controla PGM 2

- A = Controla PGM 3
- B = Controla PGM 4
- C = Controla PGM-W 1
- D = Controla PGM-W 2
- E = Controla PGM-W 3
- F = Controla PGM-W 4

Posición de dígito (2): Funciones del Botón N° 2 posición de Memoria N° 1
Mismas opciones que en la posición de dígito N° 1

Posición de dígito (3): Funciones del Botón N° 3 posición de Memoria N° 1
Mismas opciones que en la posición de dígito N° 1

Posición de dígito (4): Funciones del Botón de Vida.

- 0 = Emergencia médica supervisada de Partición N° 1
- 1 = Emergencia médica supervisada de Partición N° 2
- 2 = Emergencia médica supervisada de Partición N° 3
- 3 = Emergencia médica supervisada de Partición N° 4
- 4 = Emergencia policial silenciosa supervisada de Partición N° 1
- 5 = Emergencia policial silenciosa supervisada de Partición N° 2
- 6 = Emergencia policial silenciosa supervisada de Partición N° 3
- 7 = Emergencia policial silenciosa supervisada de Partición N° 4
- 8 = Emergencia policial audible supervisada de Partición N° 1
- 9 = Emergencia policial audible supervisada de Partición N° 2
- A = Emergencia policial audible supervisada de Partición N° 3
- B = Emergencia policial audible supervisada de Partición N° 4

Nota: Los Comandos del 431 al 493 (Funciones del Control Remoto en posición de Memoria) se programan de la misma manera que el Comando N° 430. Los valores predeterminados son los mismos que el comando N° 430.

Nota: Para armar en modo presente mantener presionado el botón de armado hasta que la luz azul se apague.

Comando Número 431: Funciones del Control Remoto para la posición de Memoria N° 2
Valores predeterminados -----> 0 0 0 0

| | | | | | | |
|---|---|---|--|--|--|--|
| 4 | 3 | 1 | | | | |
|---|---|---|--|--|--|--|

Posiciones -----> (1) (2) (3) (4)

Comando Número 432: Funciones del Control Remoto para la posición de Memoria N° 3
Valores predeterminados -----> 0 0 0 0

| | | | | | | |
|---|---|---|--|--|--|--|
| 4 | 3 | 2 | | | | |
|---|---|---|--|--|--|--|

Posiciones -----> (1) (2) (3) (4)

Comando Número 433: Funciones del Control Remoto para la posición de Memoria N° 4
Valores predeterminados -----> 0 0 0 0

| | | | | | | |
|---|---|---|--|--|--|--|
| 4 | 3 | 3 | | | | |
|---|---|---|--|--|--|--|

Posiciones -----> (1) (2) (3) (4)

Comando Número 434: Funciones del Control Remoto para la posición de Memoria N° 5
Valores predeterminados -----> 0 0 0 0

| | | | | | | |
|---|---|---|--|--|--|--|
| 4 | 3 | 4 | | | | |
|---|---|---|--|--|--|--|

Posiciones -----> (1) (2) (3) (4)

Comando Número 435: Funciones del Control Remoto para la posición de Memoria N° 6
Valores predeterminados -----> 0 0 0 0

| | | | | | | |
|---|---|---|--|--|--|--|
| 4 | 3 | 5 | | | | |
|---|---|---|--|--|--|--|

Posiciones -----> (1) (2) (3) (4)

Comando Número 436: Funciones del Control Remoto para la posición de Memoria N° 7
Valores predeterminados -----> 0 0 0 0

| | | | | | | |
|---|---|---|--|--|--|--|
| 4 | 3 | 6 | | | | |
|---|---|---|--|--|--|--|

Posiciones -----> (1) (2) (3) (4)

Comando Número 437: Funciones del Control Remoto para la posición de Memoria N° 8
Valores predeterminados -----> 0 0 0 0

| | | | | | | |
|---|---|---|--|--|--|--|
| 4 | 3 | 7 | | | | |
|---|---|---|--|--|--|--|

Posiciones -----> (1) (2) (3) (4)

Comando Número 438: Funciones del Control Remoto para la posición de Memoria N° 9
Valores predeterminados -----> 0 0 0 0

| | | | | | | |
|---|---|---|--|--|--|--|
| 4 | 3 | 8 | | | | |
|---|---|---|--|--|--|--|

Posiciones -----> (1) (2) (3) (4)

Comando Número 439: Funciones del Control Remoto para la posición de Memoria N° 10
Valores predeterminados -----> 0 0 0 0

| | | | | | | |
|---|---|---|--|--|--|--|
| 4 | 3 | 9 | | | | |
|---|---|---|--|--|--|--|

Posiciones -----> (1) (2) (3) (4)

Comando Número 440: Funciones del Control Remoto para la posición de Memoria N° 11
Valores predeterminados -----> 0 0 0 0

| | | | | | | |
|---|---|---|--|--|--|--|
| 4 | 4 | 0 | | | | |
|---|---|---|--|--|--|--|

Posiciones -----> (1) (2) (3) (4)

Comando Número 441: Funciones del Control Remoto para la posición de Memoria N° 12
Valores predeterminados -----> 0 0 0 0

| | | | | | | |
|---|---|---|--|--|--|--|
| 4 | 4 | 1 | | | | |
|---|---|---|--|--|--|--|

Posiciones -----> (1) (2) (3) (4)

Comando Número 442: Funciones del Control Remoto para la posición de Memoria N° 13
Valores predeterminados -----> 0 0 0 0

| | | | | | | |
|---|---|---|--|--|--|--|
| 4 | 4 | 2 | | | | |
|---|---|---|--|--|--|--|

Posiciones -----> (1) (2) (3) (4)

Comando Número 443: Funciones del Control Remoto para la posición de Memoria N° 14
Valores predeterminados -----> 0 0 0 0

| | | | | | | |
|---|---|---|--|--|--|--|
| 4 | 4 | 3 | | | | |
|---|---|---|--|--|--|--|

Posiciones -----> (1) (2) (3) (4)

Comando Número 444: Funciones del Control Remoto para la posición de Memoria N° 15
Valores predeterminados -----> 0 0 0 0

| | | | | | | |
|---|---|---|--|--|--|--|
| 4 | 4 | 4 | | | | |
|---|---|---|--|--|--|--|

Posiciones -----> (1) (2) (3) (4)

Comando Número 445: Funciones del Control Remoto para la posición de Memoria N° 16
Valores predeterminados -----> 0 0 0 0

| | | | | | | |
|---|---|---|--|--|--|--|
| 4 | 4 | 5 | | | | |
|---|---|---|--|--|--|--|

Posiciones -----> (1) (2) (3) (4)

Comando Número 446: Funciones del Control Remoto para la posición de Memoria N° 17
Valores predeterminados -----> 0 0 0 0

| | | | | | | |
|---|---|---|--|--|--|--|
| 4 | 4 | 6 | | | | |
|---|---|---|--|--|--|--|

Posiciones -----> (1) (2) (3) (4)

Comando Número 447: Funciones del Control Remoto para la posición de Memoria N° 18
Valores predeterminados -----> 0 0 0 0

| | | | | | | |
|---|---|---|--|--|--|--|
| 4 | 4 | 7 | | | | |
|---|---|---|--|--|--|--|

Posiciones -----> (1) (2) (3) (4)

Comando Número 448: Funciones del Control Remoto para la posición de Memoria N° 19
Valores predeterminados -----> 0 0 0 0

| | | | | | | |
|---|---|---|--|--|--|--|
| 4 | 4 | 8 | | | | |
|---|---|---|--|--|--|--|

Posiciones -----> (1) (2) (3) (4)

Comando Número 449: Funciones del Control Remoto para la posición de Memoria N° 20
Valores predeterminados -----> 0 0 0 0

| | | | | | | |
|---|---|---|--|--|--|--|
| 4 | 4 | 9 | | | | |
|---|---|---|--|--|--|--|

Posiciones -----> (1) (2) (3) (4)

Comando Número 450: Funciones del Control Remoto para la posición de Memoria N° 21
Valores predeterminados -----> 0 0 0 0

| | | | | | | |
|---|---|---|--|--|--|--|
| 4 | 5 | 0 | | | | |
|---|---|---|--|--|--|--|

Posiciones -----> (1) (2) (3) (4)

Comando Número 451: Funciones del Control Remoto para la posición de Memoria N° 22
Valores predeterminados -----> 0 0 0 0

| | | | | | | |
|---|---|---|--|--|--|--|
| 4 | 5 | 1 | | | | |
|---|---|---|--|--|--|--|

Posiciones -----> (1) (2) (3) (4)

Comando Número 452: Funciones del Control Remoto para la posición de Memoria N° 23
Valores predeterminados -----> 0 0 0 0

| | | | | | | |
|---|---|---|--|--|--|--|
| 4 | 5 | 2 | | | | |
|---|---|---|--|--|--|--|

Posiciones -----> (1) (2) (3) (4)

Comando Número 481: Funciones del Control Remoto para la posición de Memoria N° 52
Valores predeterminados -----> 0 0 0 0

4 | 8 | 1 | | | | |
----->

Posiciones -----> (1) (2) (3) (4)

Comando Número 482: Funciones del Control Remoto para la posición de Memoria N° 53
Valores predeterminados -----> 0 0 0 0

4 | 8 | 2 | | | | |
----->

Posiciones -----> (1) (2) (3) (4)

Comando Número 483: Funciones del Control Remoto para la posición de Memoria N° 54
Valores predeterminados -----> 0 0 0 0

4 | 8 | 3 | | | | |
----->

Posiciones -----> (1) (2) (3) (4)

Comando Número 484: Funciones del Control Remoto para la posición de Memoria N° 55
Valores predeterminados -----> 0 0 0 0

4 | 8 | 4 | | | | |
----->

Posiciones -----> (1) (2) (3) (4)

Comando Número 485: Funciones del Control Remoto para la posición de Memoria N° 56
Valores predeterminados -----> 0 0 0 0

4 | 8 | 5 | | | | |
----->

Posiciones -----> (1) (2) (3) (4)

Comando Número 486: Funciones del Control Remoto para la posición de Memoria N° 57
Valores predeterminados -----> 0 0 0 0

4 | 8 | 6 | | | | |
----->

Posiciones -----> (1) (2) (3) (4)

Comando Número 487: Funciones del Control Remoto para la posición de Memoria N° 58
Valores predeterminados -----> 0 0 0 0

4 | 8 | 7 | | | | |
----->

Posiciones -----> (1) (2) (3) (4)

Comando Número 488: Funciones del Control Remoto para la posición de Memoria N° 59
Valores predeterminados -----> 0 0 0 0

4 | 8 | 8 | | | | |
----->

Posiciones -----> (1) (2) (3) (4)

Comando Número 489: Funciones del Control Remoto para la posición de Memoria N° 60
Valores predeterminados -----> 0 0 0 0

4 | 8 | 9 | | | | |
----->

Posiciones -----> (1) (2) (3) (4)

Comando Número 490: Funciones del Control Remoto para la posición de Memoria N° 61
Valores predeterminados -----> 0 0 0 0

4 | 9 | 0 | | | | |
----->

Posiciones -----> (1) (2) (3) (4)

Comando Número 491: Funciones del Control Remoto para la posición de Memoria N° 62
Valores predeterminados -----> 0 0 0 0

4 | 9 | 1 | | | | |
----->

Posiciones -----> (1) (2) (3) (4)

Comando Número 492: Funciones del Control Remoto para la posición de Memoria N° 63
Valores predeterminados -----> 0 0 0 0

4 | 9 | 2 | | | | |
----->

Posiciones -----> (1) (2) (3) (4)

Comando Número 493: Funciones del Control Remoto para la posición de Memoria N° 64
Valores predeterminados -----> 0 0 0 0

4 | 9 | 3 | | | | |
----->

Posiciones -----> (1) (2) (3) (4)







Comando Número 600: Resetear la Programación a Valores de Fábrica.

6 | 0 | 0 | | | | |
----->

TABLA DE FALLAS (G-LED732/KPD-800)

[*][2] **Mostrar fallas:**  Este comando ingresa en la pantalla de visualización de fallas.

Cada falla general esta relacionada a un LED de Zona. Luego, para obtener la indicación de falla, presionar la tecla correspondiente al N° del Led de Zona que indica la falla.

| Indicación | Falla | Presione | Detalle | |
|------------|----------------------------|---|--|--|
| Led Z1 | Baja Batería |  | Led Z1: Baja batería del panel Led Z2: Baja batería Fuente Auxiliar | |
| Led Z2 | Fallas de Alimentación |  | Led Z1: Falla de Red del panel Led Z2: Falla Auxiliar Led Z3: Falla Auxiliar Bus de Datos Led Z4: Falla Red Fuente Auxiliar | |
| Led Z3 | Falla de Reloj | | | |
| Led Z4 | Fallas de Módulos |  | Led Z1: Falla módulo exp N° 1 Led Z2: Falla módulo exp N° 2 Led Z3: Falla módulo exp N° 3 Led Z4: Falla módulo Datos Móviles | Led Z5: Falla módulo Wifi Led Z6: Falla fuente auxiliar Led Z7: Falla de Línea Telefónica Led Z8: Falla de Sirena |
| Led Z5 | Fallas de Comunicación |  | Led Z1: Falla comunicación Tel1 Led Z2: Falla comunicación Tel2 Led Z3: Falla comunicación (esc1) Led Z4: Falla comunicación Datos Móviles | Led Z5: Falla comunicación SMS-Residencial Led Z6: Falla comunicación Wifi Led Z7: Falla comunicación IP-Residencial |
| Led Z6 | Fallas de sup. de teclados |  | Led Z1: Falla de supervisión tec N° 1 Led Z2: Falla de supervisión tec N° 2 Led Z3: Falla de supervisión tec N° 3 Led Z4: Falla de supervisión tec N° 4 | Led Z5: Falla de supervisión tec N° 5 Led Z6: Falla de supervisión tec N° 6 Led Z7: Falla de supervisión tec N° 7 Led Z8: Falla de supervisión tec N° 8 |
| Led Z7 | Fallas de Link |  | Led Z1: Falla de Link (Datos Móviles) Led Z2: Falla de Link (Wifi) | |
| Led Z8 | Tamper de Teclados |  | Led Z1: Tamper tec N° 1 Led Z2: Tamper tec N° 2 Led Z3: Tamper tec N° 3 Led Z4: Tamper tec N° 4 | Led Z5: Tamper tec N° 5 Led Z6: Tamper tec N° 6 Led Z7: Tamper tec N° 7 Led Z8: Tamper tec N° 8 |

GARANTÍA NACIONAL: Alonso Hnos. Sirenas S.A. (Garnet Technology) garantiza al comprador original que por un período de 18 meses desde la fecha de compra, el producto está libre de defectos en materiales y fabricación en uso normal. Durante el período de garantía, Alonso Hnos. Sirenas S.A., decide si reparará o reemplazará cualquier producto defectuoso. Cualquier repuesto o pieza reparada está garantizada por el resto de la garantía original o noventa (90) días, cualquiera de las dos opciones de mayor tiempo. El propietario original debe notificar puntualmente a Alonso Hnos. Sirenas S.A. por escrito que hay un defecto en material o fabricación, tal aviso escrito debe ser recibido en todo evento antes de la expiración del período de garantía. No hay absolutamente ningún tipo de garantía sobre software. El comprador asume toda la responsabilidad por la apropiada selección, instalación, operación y mantenimiento de cualquier producto comprado a Alonso Hnos. Sirenas S.A.

GARANTÍA INTERNACIONAL: La garantía para los clientes internacionales es la misma que para cualquier cliente de Argentina, con la excepción de que Alonso Hnos. Sirenas S.A. no será responsable de ningún costo aduanero, transporte y/o impuestos o taxes que puedan ser aplicados.

PROCEDIMIENTO DE GARANTÍA: Para obtener el servicio con esta garantía, por favor devuelva el (los) artículo(s) en cuestión, al punto de compra. Todos los distribuidores autorizados tienen un programa de garantía. Cualquiera que devuelva los artículos a Alonso Hnos. Sirenas S.A., debe primero obtener un número de autorización. Alonso Hnos. Sirenas S.A. no aceptará ningún cargamento de devolución sin que haya obtenido primero el número de autorización a través del proceso de RMA.

FACTORES QUE CANCELAN LA GARANTÍA: ESTA GARANTÍA SE APLICA SOLAMENTE A DEFECTOS EN MATERIALES Y EN FABRICACIÓN CONCERNIENTE AL USO NORMAL. ESTA NO CUBRE:

- Daños incurridos en el manejo de envío o transporte.
- Daños causados por desastres tales como incendio, inundación, vientos, terremotos o rayos eléctricos, etc...
- Daños debido a causas más allá del control de Alonso Hnos. Sirenas S.A., tales como excesivo voltaje, choque mecánico o daño por agua.
- Daños causados por acoplamiento no autorizados, alteraciones, modificaciones u objetos extraños.
- Daños causados por periféricos (al menos que los periféricos fueran suministrados por Alonso Hnos. Sirenas S.A.).
- Defectos causados por falla en el suministro de un ambiente apropiado para la instalación de los productos.
- Daños causados por el uso de productos para propósitos diferentes para los cuales fueron designados.
- Daño por mantenimiento no apropiado.
- Daño ocasionado por otros abusos, mal manejo o una aplicación no apropiada de los productos.

ITEMS NO CUBIERTOS POR LA GARANTÍA Además de los ítems que cancelan la Garantía, los siguientes no serán cubiertos por la misma:

- (I) Costo de flete hasta el centro de reparación;
- (II) Los productos que no sean identificados con la etiqueta de producto de Alonso Hnos. Sirenas S.A. y su número de lote o número de serie;
- (III) Los productos que hayan sido desensamblados o reparados de manera tal que afecten adversamente el funcionamiento o no permitan la adecuada inspección o pruebas para verificar cualquier reclamo de garantía;
- (IV) Los productos no cubiertos por la presente garantía, o de otra manera fuera de la garantía debido al transcurso del tiempo, mal uso o daño, serán evaluados y se proveerá una estimación para la reparación. No se realizará ningún trabajo de reparación hasta que una orden de compra válida enviada por el Cliente sea recibida y un número de Autorización de Mercadería Devuelta (RMA) sea emitido.

La responsabilidad de Alonso Hnos. Sirenas S.A., en la falla para reparar el producto bajo esta garantía después de un número razonable de intentos será limitada a un reemplazo del producto. Bajo ninguna circunstancia Alonso Hnos. Sirenas S.A., será responsable por cualquier daño especial, incidental o consiguiente basado en el rompimiento de la garantía, rompimiento de contrato, negligencia, responsabilidad estricta o cualquier otra teoría legal. Tales daños deben incluir, pero no ser limitados a, pérdida de ganancias, pérdida de productos o cualquier equipo asociado, costo de capital, costo de sustitutos o reemplazo de equipo, facilidades o servicios, tiempo de inactividad, tiempo del comprador, los reclamos de terceras partes, incluyendo clientes, y perjuicio a la propiedad. Las leyes de algunas jurisdicciones limitan o no permiten la renuncia de daños consecuentes. Si las leyes de dicha jurisdicción son aplicables sobre cualquier reclamo por o en contra de Alonso Hnos. Sirenas S.A., las limitaciones y renunciaciones aquí contenidas serán las de mayor alcance permitidas por la ley. Algunos estados no permiten la exclusión o limitación de daños incidentales o consecuentes, en tal caso lo arriba mencionado puede no ser aplicable a Ud.

RENUNCIA DE GARANTÍAS: Esta garantía contiene la garantía total y debe prevalecer sobre cualquier otra garantía y todas las otras garantías, ya sea expresada o implicada (incluyendo todas las garantías implicadas en la mercadería o fijada para un propósito particular) y todas las otras obligaciones o responsabilidades por parte de Alonso Hnos. Sirenas S.A., quien no asume o autoriza a cualquier otra persona para que actúe en su representación, para modificar o cambiar esta garantía, ni para asumir cualquier otra garantía o responsabilidad concerniente a este producto. Esta renuncia de garantía limitada es regida por el gobierno y las leyes de la provincia de Buenos Aires, Argentina.

ADVERTENCIA: Alonso Hnos. Sirenas S.A. recomienda que todo el sistema sea completamente probado en su integridad y en forma regular. Sin embargo, a pesar de las pruebas frecuentes, y debido a, sabotaje criminal o interrupción eléctrica, pero no limitado a ello, es posible que este producto falle en operar como es esperado. Fuera de la Garantía Alonso Hnos. Sirenas S.A. optará por reemplazar o reparar los productos fuera de la garantía que sean devueltos a su fábrica de acuerdo a las siguientes condiciones: Cualquiera que esté regresando los productos a Alonso Hnos. Sirenas S.A. debe primero obtener un número de autorización. Alonso Hnos. Sirenas S.A. no aceptará ningún cargamento sin un número de autorización primero. Los productos que Alonso Hnos. Sirenas S.A. determine que son reparables serán reparados y regresados. Un cargo fijo que Alonso Hnos. Sirenas S.A. ha predeterminado y el cual será revisado de tiempo en tiempo, se exige por cada unidad reparada. Los productos que Alonso Hnos. Sirenas S.A. determine que no son reparables serán reemplazados por el producto más equivalente disponible en ese momento. El precio actual en el mercado del producto de reemplazo se cobrará por cada unidad que se reemplace.

NOTAS



www.garnet.com.ar